



ՀԱՅԱՍՏԱՆԻ ՀԱՆՐԱՊԵՏՈՒԹՅԱՆ
ՄՏԱՎՈՐ ՍԵՓԱԿԱՆՈՒԹՅԱՆ ԳՈՐԾԱԿԱԼՈՒԹՅՈՒՆ

АГЕНТСТВО ИНТЕЛЛЕКТУАЛЬНОЙ
СОБСТВЕННОСТИ РЕСПУБЛИКИ АРМЕНИЯ

ՊԱՇՏՈՆԱԿԱՆ
ՏԵՂԵԿԱԳԻՐ

ОФИЦИАЛЬНЫЙ
БЮЛЛЕТЕНЬ

№ 2 (42)

ԱՐԴՅՈՒՆԱԲԵՐԱԿԱՆ ՍԵՓԱԿԱՆՈՒԹՅՈՒՆ

ПРОМЫШЛЕННАЯ СОБСТВЕННОСТЬ

Սույն տեղեկագրում
գետեղված տեղեկությունները
համարվում են հրապարակված 2007 թվականի հունիսի 15-ից

ԳՅՈՒՏԵՐ	4, 126
<i>Տեղեկություններ տրված արտոնագրերի մասին</i>	6, 128
ՕԳՏԱԿԱՐ ՄՈԴԵԼՆԵՐ	23, 144
<i>Տեղեկություններ տրված արտոնագրերի մասին</i>	25, 146
ԱՐԴՅՈՒՆԱԲԵՐԱԿԱՆ ՆՄՈՒՇՆԵՐ	27, 147
<i>Տեղեկություններ տրված արտոնագրերի մասին</i>	29, 149
ԱՊՐԱՆՔԱՅԻՆ ՆՇԱՆՆԵՐ	41
<i>Տեղեկություններ գրանցված ապրանքային եւ սպասարկման նշանների մասին</i>	43
<i>Տեղեկություններ ապրանքային նշանների գրանցման գործողության երկարաձգման մասին</i>	112
ՑՈՒՑԻՉՆԵՐ	115
ՀԱՂՈՐԴԱԳՐՈՒԹՅՈՒՆՆԵՐ	118
ԵՐԿՏԱՌ ԿՈՂԵՐԸ	151

Հրատարակվում է Մտավոր սեփականության գործակալության կողմից 1995թ.

0010, Երեւան, Գլխավոր պող., Կառավարական տուն 3
 Հեռ. 563-258 հայտերի ընդունման բաժին
 Հեռ. 561-126 տեղեկատվական-տեխնոլոգիական ապահովման բաժին

Издается Агентством интеллектуальной собственности с 1995г.

0010, Ереван, Главный проспект, Дом Правительства 3
 Тел. (374 10) 563-258 отдел приема заявок
 Тел. (374 10) 561-126 отдел информационно-технологического обеспечения

СОДЕРЖАНИЕ

ИЗОБРЕТЕНИЯ.....	4, 126
Сведения о выданных патентах.....	6, 128
ПОЛЕЗНЫЕ МОДЕЛИ.....	23, 144
Сведения о выданных патентах.....	25, 146
ПРОМЫШЛЕННЫЕ ОБРАЗЦЫ.....	27, 147
Сведения о выданных патентах.....	29, 149
ТОВАРНЫЕ ЗНАКИ.....	41
Сведения о зарегистрированных товарных знаках и знаках обслуживания	43
Сведения о продлении действия регистрации товарных знаков.....	112
УКАЗАТЕЛИ.....	116
СООБЩЕНИЯ.....	117
ДВУБУКВЕННЫЕ КОДЫ.....	151

CONTENTS

INVENTIONS.....	4, 126
Information on granted patents.....	6, 128
UTILITY MODELS.....	23, 144
Information on granted patents.....	25, 146
INDUSTRIAL DESIGNS.....	27, 147
Information on granted patents.....	29, 149
TRADE MARKS.....	41
Information on registered trade marks and service marks	43
Information on renewal of effect of trademark registration	112
INDEXES.....	116
REPORTS.....	117
TWO-LETTER CODES.....	151

q3ntstr

**Գյուտերին վերաբերող մատենագիտական տվյալների
նույնականացման միջազգային կոդերը
ըստ ՄՍՀԿ ST.9 ստանդարտի**

- 11** *արտոնագրի համարը*
- 13** *փաստաթղթի տեսակի կոդը*
 - A1** *Գյուտի հիմնական արտոնագիր*
 - A2** *Գյուտի նախնական արտոնագիր*
 - B2** *Նախնական արտոնագրով նախկինում պահպանված գյուտի հիմնական արտոնագիր*
- 21** *հայտի համարը*
- 22** *հայտի ներկայացման թվականը*
- 23** *լրացուցիչ նյութերի ստացման թվականով որոշված առաջնություն*
- 24** *արտոնագրով վերապահված իրավունքների գործողության սկիզբը*
- 31** *առաջնային հայտի համարը*
- 32** *առաջնային հայտի ներկայացման թվականը*
- 33** *երկրի կոդը, որտեղ ներկայացվել է առաջնային հայտը*
- 42** *հայտը համընդհանուր ծանոթացման դնելու թվականը*
- 44** *գյուտի նախնական արտոնագրի մասին տեղեկությունների հրապարակման թվականը*
- 45** *գյուտի հիմնական արտոնագրի մասին տեղեկությունների հրապարակման թվականը*
- 51** *միջազգային արտոնագրային դասակարգման (ՄՍԴ) ցուցիչը(ները)*
- 54** *գյուտի անվանումը*
- 56** *տեղեկատվության աղբյուրներ*
- 57** *գյուտի ռեֆերատը կամ հավակնության սահմանումը*
- 62** *ավելի վաղ ներկայացված հայտի համարը եւ ստացման թվականը, որից զատված է տվյալ հայտը*
- 65** *հայտին վերաբերող ավելի վաղ հրապարակված արտոնագրային փաստաթղթի համարը*
- 71** *հայտատուն, երկրի կոդը*
- 72** *գյուտի հեղինակը (ները), երկրի կոդը*
- 73** *արտոնագրատերը, հասցեն, երկրի կոդը*
- 74** *արտոնագրային հավատարմատար*
- 85** *միջազգային հայտի (PCT) ազգային փուլ անցման թվականը*
- 86** *միջազգային հայտի (PCT) համարը եւ ներկայացման թվականը*
- 87** *միջազգային հայտի (PCT) հրապարակման համարը եւ թվականը*

Տեղեկություններ տրված արտոնագրերի մասին

(51) (2006) (11) 1944 (13) A2
A01B 43/00
B65G 17/00

(21) AM20060131 (22) 28.07.2006
(42) 01.12.2006

(71) Բելլա Վազգենի Բաբայան (AM), Վազգեն Սեւոյի Բաբայան (AM), Աննա Արմենի Վանյան (AM), Ալեքսանդր Արմենի Վանյան (AM), Արման Յովհաննեսի Փեշտիմալյան (AM)

(72) Բելլա Վազգենի Բաբայան (AM), Վազգեն Սեւոյի Բաբայան (AM), Աննա Արմենի Վանյան (AM), Ալեքսանդր Արմենի Վանյան (AM), Արման Յովհաննեսի Փեշտիմալյան (AM)

(73) Բելլա Վազգենի Բաբայան, Երեւան, Աբելյան 9, բն. 22 (AM), Վազգեն Սեւոյի Բաբայան, Երեւան, Աբելյան 9, բն. 22 (AM), Աննա Արմենի Վանյան, Երեւան, Օրբելի եղբայրների 4, բն. 8 (AM), Ալեքսանդր Արմենի Վանյան, Երեւան, Օրբելի եղբայրների 4, բն. 8 (AM), Արման Յովհաննեսի Փեշտիմալյան, Երեւան, Ա. Տիգրանյան 5, բն. 84 (AM)

(54) **Ժապավենային փոխակրիչով քարհավաք մեքենա**

(57) Գյուտը վերաբերում է գյուղատնտեսական մեքենաշինությանը, մասնավորապես՝ քարհավաք մեքենաների ժապավենային փոխակրիչներին, եւ կարող է օգտագործվել գյուղատնտեսության մեջ:

Մեքենայի փոխակրիչն ունի վերին՝ տանող, ստորին՝ տարվող թմբուկներ եւ իր ստորին ծայրով հարում է մեքենայի խոփին: Մեքենայի շրջանակին ամրակցված է մաքրաքերիչ, որն ունի կանգնակներ, քերիչ եւ մաքրիչներ: Քերիչը եռանկյունաձեւ սալիկ է եւ իր երեք գագաթներով ամրակցված է փոխակրիչի շրջանակին հորիզոնական հարթության նկատմամբ անկյան տակ: Սալիկի աշխատանքային քերիչ եզրը հաված է փոխակրիչի ստորին թմբուկին, մյուս երկու եզրերին ամրակցված են մաքրաքերիչի կանգնակները: Կանգնակներն իրականացված են եռանկյունաձեւ եւ դրանց ստորին կողմերին ամրակցված են ռետինե մաքրիչները: Մաքրիչների ստորին ազատ եզրերը հաված են ժապավենի ստորին ճյուղի ներքին մակերեւույթին:

Բարձրացվում է ժապավենային փոխակրի-

չի աշխատանքի հուսալիությունը, ավելացվում է երկարակեցությունը, 2 նկ.:

(51) (2006) (11) 1945 (13) A2
A01B 63/118

(21) AM20060179 (22) 09.11.2006
(42) 01.12.2006

(71) «Հայաստանի պետական ագրարային համալսարան» պետական ոչ առետրային կազմակերպություն (AM)

(72) Արամայիս Մյասնիկի Ետյան (AM)

(73) «Հայաստանի պետական ագրարային համալսարան» պետական ոչ առետրային կազմակերպություն, Երեւան, Տերյան 74 (AM)

(54) **Լանջերում աշխատող հողամշակ մեքենաների աշխատանքային օրգանի ընթացքի խորության համաչափության եւ ագրեգատի ուղղույթի կայունության կարգավորման սարք**

(57) Գյուտը վերաբերում է գյուղատնտեսական մեքենաշինությանը, մասնավորապես՝ գյուղատնտեսական մեքենաների կախովի համակարգերին:

Սարքն ունի տրակտորին հողակապորեն միակցված եռակետ կախովի մեխանիզմ, այն բարձրացնող-իջեցնող մեխանիզմ, որն ունի հիդրոգլան, լայնական լիսեռ, լիսեռին կոշտ միակցված երկայնական լծակներ, դրանց հողակապորեն միակցված կարգավորող լծակներ, եւ լանջի մակերեւույթի նկատմամբ աշխատանքային օրգանի դիրքը կարգավորող մեխանիզմ, որն ունի երկայնական ձող, որի մի ծայրը հողակապորեն միակցված է տրակտորին, իսկ մյուսը նստեցված է տրակտորի շրջանակի մեջ: Երկայնական ձողին կոշտ միակցված է լայնադրակ, որը եղանաձեւ ծայրերով նստեցված է կախովի լծակային մեխանիզմի լծակների վրա, եւ տրակտորին հողակապորեն միակցված հիդրոգլան:

Հնարավոր է դառնում մեքենայի շրջանակը բերել մշակվող մակերեւույթին զուգահեռ դիրքի եւ միաժամանակ ապահովել հողի մշակության հավասարաչափ սահմանված խորությունը, 1 նկ.:

(51) (2006) (11) 1946 (13) A2
A01G 31/00

(21) AM20060161 (22) 20.09.2006
(42) 03.01.2007
(71) Ստեփան Խաչատուրի Մայրապետյան (AM)
(72) Ստեփան Խաչատուրի Մայրապետյան (AM), Աննա Թադևոսյան (AM), Ալբերտ Յովսեփյան (AM), Խաչատուր Մայրապետյան (AM)
(73) Ստեփան Խաչատուրի Մայրապետյան, Երեւան, Մամիկոնյանց 47/1, բն.47 (AM)

(54) **Տնկարկվող բույսերի անհող աճեցման եղանակ եւ դրա իրականացման համակարգ**

(57) Գյուտը վերաբերում է բույսերի անհող աճեցմանը եւ կարող է կիրառվել միամյա եւ բազմամյա տնկարկվող բույսերի ջերմատնային եւ բացօթյա աճեցման համար: Տնկարկվող բույսերը տեղադրում են անօրգանական սուբստրատով պոլիէթիլենային թաղանթից պատրաստված գլանների մեջ: Գլանները հողից մեկուսացնում են պոլիէթիլենային թաղանթով: Կատարում են սնուցիչ լուծույթի պարբերական կարգավորում եւ անվերադարձ ավտոմատ շիթային մատուցում: Միջանկյալ խողովակաշարի եւ մագնիսական փականների միջոցով ապահովում են արտադրական տնկադաշտերի մի քանի միավորներից մեկի սնուցումը: Սնուցիչ լուծույթը մատակարարում են գլխադիրներով անցքեր ունեցող բաշխիչ խողովակներով:

Տնկարկվող բույսերի անհող աճեցման համակարգն ունի իրար հաջորդաբար միացված սնուցիչ լուծույթի ռեգերվուար, պոմպ, գտիչ, սնուցիչ լուծույթի խտությունը, բաղադրամասերի հարաբերակցությունը եւ թթվայնությունն ավտոմատ որոշող ու կարգավորող սարքեր եւ խողովակաշար: Խողովակաշարին հաջորդաբար միացված են սնուցիչ լուծույթի հոսքի ուղղությունը կարգավորող մագնիսական փականներ, առնվազն երկու միջանկյալ խողովակաշար եւ բաշխիչ խողովակներ, որոնք տեղադրված են անօրգանական սուբստրատով գլանների վրա եւ ունեն գլխադիրներով անցքեր բույսի տնկարկման տեղում:

Ապահովվում է բերքատվության բարձրացումը, 2 անկախ կետ, 1 նկ.:

(51) (2006) (11) 1947 (13) A2
A21B 5/00

(21) AM20060143 (22) 21.08.2006
(42) 01.11.2006
(31) a200600655 (32) 24.01.2006 (33) UA
(71) Ղուկաս Սարգսի Խաչատրյան (UA)
(72) Ղուկաս Սարգսի Խաչատրյան (UA)
(73) Ղուկաս Սարգսի Խաչատրյան (UA)

(54) **Չայկական բարակ լավաշի արտադրման գիծ**

(57) Լավաշի արտադրման գիծն ունի հաջորդաբար տեղակայված կաղապարման մեքենա, մատուցող թեք փոխակրիչ, գլանային մեխանիզմներից բաղկացած ուղղաձիգ բազմաստիճան գրտնակող սարք, թունելային վառարան, խոնավացման համակարգ եւ կայունացման փոխակրիչ՝ հովացման համակարգով: Կայունացման փոխակրիչից հետո տեղակայված է կտրող մեխանիզմ՝ իր թեք վաքով, եւ վակուումային փաթեթավորման սարքավորում: Գիծն ունի հետադարձ կապով ավտոմատ կառավարման համակարգ: Խմորի մատուցման եւ վառարանի փոխակրիչի արագությունները համաձայնեցված են հաճախական աղապտերի միջոցով: Խմորը թխվում է վառարանով 30-45 վրկ անցնելու ընթացքում 250-280°C ջեմաստիճանում: Թխված ժապավենաձեւ լավաշը խոնավացվում է շոգեգեներատորից ստացվող գերտաքացված գոլորշիով եւ ուղղվում կայունացման փոխակրիչ, որտեղ կայունանում է դրա ներքին կառուցվածքը: Լավաշը հովացվում է, հասնում ավտոմատ տվիչներին, որտեղից ստացվող ազդանշանից գործում է կտրող սարքը: Թոփով լավաշ ստանալու համար անջատում են տվիչները եւ տեղադրում թոփը փաթեթելու մեխանիզմ:

Ավտոմատացվում է լավաշի արտադրման պրոցեսը, 2 նկ.:

(74) Ռ. Մանասերյան

(51) (2006) (11) 1948 (13) A2
A43D 11/00

(21) AM20060168 (22) 18.10.2006
(42) 01.11.2006
(71) Չոհրաբ Ալեքսանի Մինասյան (AM), Գայանե Սամվելի Մշեցյան (AM), Աննա Կարեգինի Սինոպյան (AM), Ալեքսան Մկրտչի Արզումանյան (AM)

(72) Չոհրաբ Ալեքսանի Մինասյան (AM), Գայանե Սամվելի Մշեցյան (AM), Աննա Կարեգինի Սինոպյան (AM), Ալեքսան Մկրտչի Արզումանյան (AM)

(73) Չոհրաբ Ալեքսանի Մինասյան, Գյումրի, Աբովյան 129, բն. 10 (AM), Գայանե Մշեցյան, Գյումրի, Կոմիտերնի 1-ին շարք, 2 (AM), Աննա Կարեգինի Սինոպյան, 3103, Գյումրի, Իսահակյան 8, բն. 52 (AM), Ալեքսան Մկրտչի Արզումանյան, Գյումրի, Յ.Ղանդիլյան 47, բն. 5 (AM)

(54) Կոշիկի ձեւի ջերմախոնավային սեւեռման եղանակ

(57) Գյուտը վերաբերում է կոշիկի արտադրությանը, մասնավորապես՝ կոշիկի ջերմախոնավային մշակման տեխնոլոգիական գործընթացներին:

Կոշիկի ձեւի ջերմախոնավային սեւեռման տարբեր փուլերում օդագոլորշային խառնուրդը, տաք չոր եւ սառը չոր օդը մատուցում են կոշիկի վերնամասի ներքին մակերեսույթի կողմից կաղապարի միջոցով:

Բարձրացվում է ձեւակայունությունը՝ կոշիկը չի կորցնում իր արտաքին տեսքը, 2 նկ.:

(51) (2006) (11) 1949 (13) A2
A61B 5/053

(21) AM20060157 (22) 14.09.2006
(42) 03.01.2007

(71) Ռոբերտ Խաչատրյան (AM)
(72) Հասմիկ Հարությունյան (AM), Տիգրան Խաչատրյան (AM), Ռոբերտ Խաչատրյան (AM)
(73) Ռոբերտ Խաչատրյան (AM)

(54) Կենսաբանական հյուսվածքների եւ հեղուկների վիճակի ախտորոշման սարք

(57) Գյուտը վերաբերում է բժշկությանը, մասնավորապես՝ կենսաբանական հյուսվածքների եւ հեղուկների վիճակի ախտորոշման սարքերին: Սարքն ունի բռնակ, դրա նկատմամբ առանցքային ուղղությամբ շարժվելու հնարավորությամբ տեղակայված պաշտպանիչ խողովակ: Պաշտպանիչ խողովակի ներսում տեղակայված են աշխատանքային խողովակ, կենսաբանական հյուսվածքից նմուշառման բռնիչ եւ մեկուսացված խողովակ, որի մեջ տեղակայված է ներարկոցի սնամեջ ասեղը: Պաշտպանիչ խողովակի դրսի կողմից ամրակցված

է օղակ: Սարքի բռնակի վրա տեղակայված է ներարկոցը տեղադրելու համար կցաշուրթ եւ էլեկտրական միացուման խրոցակ ու լրացուցիչ հպակային բուլբ: Բռնակի ներսում տեղակայված է զսպանակած գնդի տեսքով կատարված սեւեռիչ: յուտի համաձայն նմուշառման բռնիչը կծաքցան է, որի երկու սրածայր շուրթերը կատարված են միմյանց նկատմամբ սռնու շուրջ պտտական շարժման հնարավորությամբ, զսպանակված տարր, բռնակի վրա ամրակցված զսպանակված ձգան եւ ճկուն ձող, որի միջոցով ձգանի պտտական շարժումը փոխանցվում է կծաքցանի շուրթերից մեկին:

Ապահովվում է նմուշի ճշգրիտ կտրվածքը, հեշտացվում են օպերատորի կողմից կատարվող գործողությունները, 2 նկ.:

(74) Չ. Մանուկյան

(51) (2006) (11) 1950 (13) A2
A61F 5/00

(21) AM20060152 (22) 01.09.2006
(42) 01.11.2006

(71) Արթուր Մկրտիչի Գալանտերյան (AM)
(72) Արթուր Մկրտիչի Գալանտերյան (AM), Արմեն Վաչագանի Այվազյան (AM), Վաչե Գեւորգի Համբարձումյան (AM)

(73) Արթուր Մկրտիչի Գալանտերյան, 0047, Երեւան, Հր. Ներսիսյան 9, բն. 27 (AM)

(54) Սկոլիոզով հիվանդների ողնաշարին ուղղորդված սեղմումային ներգործության եղանակ

(57) Գյուտը վերաբերում է օրթոպեդիայի բնագավառին, մասնավորապես՝ սկոլիոզով հիվանդների ողնաշարին ուղղորդված սեղմումային ներգործության եղանակներին:

Իրանակալի վրա որոշում են ակտիվ ու պասիվ կետերի դասավորվածությունը ըստ ողնաշարի ծովածության աղեղի երկարության, որոշում են ողնաշարի ծովածության աղեղի անկյունները, հաշվարկում են սեւեռման ակտիվ տարրերի ուղղվածության անկյունները, տեղակայման տեղերը եւ քանակը, այնուհետեւ, ըստ հաշվարկային տվյալների, սեւեռման տարրերը համապատասխան անկյան տակ, համապատասխան դասավորվածությամբ եւ քանակով ամրակցում են իրանակալի վրա եւ

սելեռման տարրերի միջոցով ներգործում ող-
նաշարի շտկվող տեղամասերի վրա:

Բարձրացվում է ողնաշարի շտկման արդյու-
նավետությունը, 1 նկ:

(51) (2006) (11) 1951 (13) A2
A61K 38/04
A61P 31/04

(21) AM20060142 (22) 16.08.2006

(42) 01.12.2006

(71) Արմեն Անուշավանի Գալոյան (AM)

(72) Արմեն Անուշավանի Գալոյան (AM)

(73) Արմեն Անուշավանի Գալոյան, Երեւան, Եզ-
նիկ Կողբացու 2ա, բն.66 (AM)

(54) **Պեպտիդ, որն ունի հակասիբիրախտային
ակտիվություն**

(57) Գյուտը վերաբերում է հակամանրեական
ակտիվություն ունեցող պեպտիդներին, մասնա-
վորապես, սիբիրախտի հարուցիչի նկատմամ
ակտիվ պեպտիդներին: Պինդ ֆազային սինթե-
զի եղանակով ստացված պեպտիդն ունի հետեւ-
յալ ամինաթթվային հաջորդականություն. Ala-
Pro-Glu-Pro-Ala-Glu-Pro-Ala-Gln-Pro-NH₂:

Ապահովվում է հայտարկվող պեպտիդի կի-
րառումը որպես հակասիբիրախտային ակտի-
վություն ունեցող միջոց:

(51) (2006) (11) 1952 (13) A2
B21D 5/02

(21) AM20060094 (22) 12.06.2006

(42) 01.11.2006

(71) «Հայաստանի պետական ճարտարագի-
տական համալսարան» պետական ոչ առեւտ-
րային կազմակերպություն (AM)

(72) Գեւորգ Լյուդվիկի Պետրոսյան (AM), Հայկ
Լեւոնի Լեւոնյան (AM)

(73) «Հայաստանի պետական ճարտարագի-
տական համալսարան» պետական ոչ առեւտ-
րային կազմակերպություն, Երեւան, Տերյան
105 (AM)

(54) **Ծռման ժամանակ մետաղաթերթի շրջանա-
յին դեֆորմացիայի աճի որոշման եղանակ**

(57) Գյուտը վերաբերում է մեքենաշինությանը,
մասնավորապես՝ մեծ պլաստիկ դեֆորմացիա-

ների դեպքում փոշենյութերից եռակալված
թերթի ծռման դեֆորմացիոն պարամետրերի
որոշմանը:

Համաձայն ծռման ժամանակ մետաղաթեր-
թի շրջանային դեֆորմացիայի աճի որոշման
եղանակի, ծռվող մետաղաթերթն աստիճանա-
բար բեռնավորում են, ապա իրար հետ համե-
մատում են մետաղաթերթի ծռման երկու իրար
մոտ դեֆորմացիոն վիճակները: Այսուհետեւ
հաշվարկում են մետաղաթերթի ծռման շրջա-
նային դեֆորմացիայի աճը, ընդ որում ծակոտ-
կեն եւ ոչ ծակոտկեն կյութերից մետաղաթերթի
ծռման դեպքում հատույթի տարբեր կետերում
շրջանային դեֆորմացիաների աճերը որոշում
են տրված միեւնույն բանաձեւով:

Ընդլայնվում է կյութերի ծռման տեխնոլոգի-
ական գործընթացների կիրառման տիրույթը,
3 նկ.:

(51) (2006) (11) 1953 (13) A2
B23K 26/00

(21) AM20060061 (22) 17.04.2006

(42) 03.01.2007

(71) Հրանտ Ազիզբեկյան (AM), Գագիկ Գրիգոր-
յան (AM), Նիկոլայ Լյաբին (RU), Միշիկ Ղազար-
յան (RU), Ալեքսանդր Մելքոնյան (AM), Գրիգոր
Մովսեսյան (AM), Ռուբեն Նալբանդյան (US),
Լեւոն Պողոսյան (AM)

(72) Հրանտ Ազիզբեկյան (AM), Գագիկ Գրիգոր-
յան (AM), Նիկոլայ Լյաբին (RU), Միշիկ Ղազար-
յան (RU), Ալեքսանդր Մելքոնյան (AM), Գրիգոր
Մովսեսյան (AM), Ռուբեն Նալբանդյան (US),
Լեւոն Պողոսյան (AM)

(73) Հրանտ Ազիզբեկյան, Երեւան, Զանաքեռ,
շրջանցիկ թունել 110 (AM), Գագիկ Գրիգորյան,
Երեւան, Մարշալ Բաղրամյան 1, բն.22 (AM), Նի-
կոլայ Լյաբին, ՌԴ, Ֆրյազինո, Բարսիլե պրու-
դի 7, բն. 41 (RU), Միշիկ Ղազարյան, ՌԴ, Մոսկ-
վա, Ռամենսկի 11/1, մասնաշենք 100 (RU), Ալեք-
սանդր Մելքոնյան, Երեւան, Լենինգրադյան 10,
բն.61 (AM), Գրիգոր Մովսեսյան, Երեւան, Հա-
լաբյան 22ա, բն.46 (AM), Ռուբեն Նալբանդյան,
10812 Բոսվել Բոդ Չատսվորտ, Սիվլ 91311-
1915 (US), Լեւոն Պողոսյան, Երեւան, Աբովյան
22ա, բն.48 (AM)

(54) **Միկրոդետալների պատրաստման եղանակ
եւ դրա իրականացման լազերային սարք**

(57) Գյուտը վերաբերում է լազերային տեխնիկային:

Ըստ եղանակի պատրաստում են դետալի դիմակը, լազերային համակարգի օգնությամբ ձեւավորում են տրված ուրվագծի լազերային հզոր ճառագայթ, մշակվող օբյեկտի վրա ստանում են դետալի պատկերը եւ անշարժ պահելով օբյեկտը, մշակում են այն: Գնդոլորտային հայելի ունեցող օպտիկական համակարգի օգնությամբ ստանում են պատկերի պահանջվող չափը, ընդ որում բարդ ուրվագիծ ունեցող դետալների միկրոմշակման դեպքում լազերային համակարգը պատում են գնդոլորտային հայելու գնդի կենտրոնի շուրջը:

Լազերային սարքն ունի պատրաստվող դետալի դիմակ, պրոյեկցիոն օպտիկա եւ դիտարկման էկրան, գնդոլորտային հայելի, նույն օպտիկական առանցքի վրա գտնվող օբյեկտիվ, ակտիվ լազերային տարր, լուսաբաժանիչ սեպ, որոնք ունեն գնդոլորտային հայելու գնդի կենտրոնի շուրջը պտտվելու հնարավորություն: Սարքն ունի լրացուցիչ դիաֆրագմա, որը տեղադրված է առաջինիս ուղղահայաց:

Հնարավորություն է ստեղծվում կատարել տեսականորեն անսահմանափակ փոքր չափերի օբյեկտների պատրաստում եւ մշակում, 2 անկախ կետ, 2 նկ.:

-
- (51) (2006) (11) 1954 (13)A2
B32B 23/00
E04F 13/00
 - (21) AM20060194 (22) 08.12.2006
 - (42) 03.01.2007
 - (71) Մանուկ Մարգարյան (AM), Իսահակ Աբրահամյան (AM)
 - (72) Մանուկ Մարգարյան (AM)
 - (73) Մանուկ Մարգարյան, Երեւան, Վահր. Փափազյան փող. 2-րդ նրբ. 133 (AM), Իսահակ Աբրահամյան, Երեւան, Անդրանիկի 85, բն. 8 (AM)
 - (54) **Երեսապատման շերտավոր սալիկ**
 - (57) Գյուտը վերաբերում է շինանյութերի արտադրությանը, մասնավորապես՝ շենքի ներքին պատերի եւ առաստաղի երեսապատման սալիկներին:

Սալիկն ունի երկու կողմից ստվարաթղթով

ստսնված միջուկ: Միջուկը պատրաստված է փրփրապլաստից:

Ապահովվում են սալիկի բարձր ջերմա- եւ ձայնամեկուսացումը, թեթեւ կշիռը, 1 նկ.:

-
- (51) (2006) (11) 1955 (13) A2
B60B 19/00
 - (21) AM20060144 (22) 23.08.2006
 - (42) 01.11.2006
 - (71) Արման Հովհաննիսյան (AM)
 - (72) Արման Հովհաննիսյան (AM)
 - (73) Արման Հովհաննիսյան, Երեւան, Գրիգոր Լուսավորչի 12, բն. 2ա (AM)
 - (54) **Անիվ**

(57) Գյուտը վերաբերում է տրանսպորտային միջոցների անիվներին:

Անիվն ունի սռնի եւ նրան միակցված անվա- կունդ: Անվակունդն իրականացված է սնամեջ գլանի տեսքով, որի մակերեսային փորված են անցքեր: Անցքերի միջով միջաթափանց անցկացված են շարժուն աշխատանքային ձողեր, որոնց միջին հատվածամասը սնամեջ է, որի մեջ տեղակայված է զսպանակ, ընդ որում զսպանակի ծայրամասերին ամրակցված են հենակային ձողիկներ: Աշխատանքային ձողերի ծայրամասերին փորված են օղակաձեւ ակոսներ, որոնց մեջ տեղակայված են զսպանակավոր տափօղակներ, ընդ որում տափօղակի եզրամասերը դուրս են ցցված օղակաձեւ ակոսներից: Գլանից բարձր՝ նրա պտտման առանցքին զուգահեռ տեղակայված է վերելից թափքին կոշտ ամրակցված սեւեռող համակարգ, որը կազմված է ուղղահայաց կախված ձողերից, որոնց ստորին ծայրամասում փորված են օղակաձեւ ակոսներ, որոնց մեջ մտնելու հնարավորություն ունեն աշխատանքային ձողերի ծայրամասերի օղակաձեւ ակոսներում տեղակայված տափօղակների եզրամասերը:

Մեծանում են խոչընդոտների վրայով անիվի անցնելու ընթանալու հնարավորությունները, 17 նկ.:

-
- (51) (2006) (11) 1956 (13) A2
B60T 8/17
B60T 8/00
 - (21) AM20060184 (22) 21.11.2006

(42) 01.12.2006

(71) Արմեն Ստեփանի Բուդաղյան (AM), Արա Ռուբենի Զալաշյան (AM)

(72) Արմեն Ստեփանի Բուդաղյան (AM), Արա Ռուբենի Զալաշյան (AM)

(73) Արմեն Ստեփանի Բուդաղյան, 0033, Երեւան, Ա.Խաչատրյան 4, բն. 72 (AM), Արա Ռուբենի Զալաշյան, 0817, Արարատի մարզ, Նոր Խարբերդի 14-րդ փող., 99/1 (AM)

(54) Ավտոտրանսպորտային միջոցի շարժման կայունության եւ կառավարելիության վերահսկման համակարգ

(57) Գյուտը վերաբերում է ավտոտրանսպորտային միջոցի, մասնավորապես՝ կցորդով կամ կիսակցորդով ավտոգնացքի շարժման կայունության վերահսկման համար նախատեսված արգելակների կառավարման համակարգին, որում օգտագործվում է ոչ հստակ տրամաբանության կառավարում:

Համակարգն ունի հակաշրջափակիչ արգելակային համակարգ, ավտոտրանսպորտային միջոցի եւ դրա անիվների վարքն ընկալող տվիչներ, դարձի անկյունային արագության սխալանքի որոշման միջոց, ավտոտրանսպորտային միջոցի անիվների համար ցանկալի սահքի գործակիցները որոշող ոչ հստակ տրամաբանության վերահսկիչ եւ արգելակային ճնշման ընդհանուր կարգավորիչ: Ավտոտրանսպորտային միջոցի ուղղահայաց առանցքի շուրջ կայունացնող դարձի մոմենտի ստեղծման ընթացքում հիմնական եւ օժանդակ անիվների մասնակցության աստիճանը հաշվի առնելու նպատակով այն ունի նաեւ ոչ հստակ տրամաբանության վերահսկիչի համար նշված ավտոտրանսպորտային միջոցի դարձի անկյունային արագության սխալանքի ու դրա ածանցյալի համակցմամբ ըստ արգելակվող հիմնական եւ օժանդակ անիվների դասակարգված մուտքային ազդանշանների ձեւավորման ենթահամակարգ, ավտոտրանսպորտային միջոցի կողային արագացման տվիչ եւ ոչ հստակ տրամաբանության վերահսկիչի կողմից որոշված ցանկալի սահքի գործակիցները ավտոտրանսպորտային միջոցի դարձի ուղղության նկատմամբ արտաքին կամ ներքին՝ կոնկրետ անվին վերագրող տրամաբանական փոխանջատիչ:

Բարձրացվում են ավտոտրանսպորտային

միջոցի շարժման կայունությունը եւ կառավարելիությունը, 7 նկ.:

(51) **(2006)** (11) **1957** (13) **A2**
C01F 7/00

(21) AM20060145 (22) 24.08.2006
(42) 01.12.2006

(71) Սերոբ Նշանի Ենգիբարյան (AM), Գոհար Աշոտի Սուխուդյան (AM)

(72) Սերոբ Նշանի Ենգիբարյան (AM), Գոհար Աշոտի Սուխուդյան (AM)

(73) Սերոբ Նշանի Ենգիբարյան, Երեւան, Գրիբոյեդովի 5ա, բն.44 (AM), Գոհար Աշոտի Սուխուդյան, Երեւան, Գայի պող. 53, բն.3 (AM)

(54) Նեֆելինային ապարից արգնահողի ստացման եղանակ

(57) Գյուտը վերաբերում է գունավոր մետաղագործությանը, մասնավորապես՝ նեֆելինային հումքի վերամշակմանը եւ կարող է կիրառվել արգնահողի արտադրության մեջ:

Նեֆելինային ապարից, կրաքարից, կալցի-նացված սողայից եւ արգնահող պարունակող ալյումասիլիկատային հումքից պատրաստում են բովախառնուրդ, եռակալում այն, եռակալվածքը լուծագատում, ապարախյուսը քամում և ստացված ալյումինատային լուծույթը մշակում հայտնի մեթոդով: Որպես ալյումասիլիկատային հումք օգտագործում են պեմզային տուֆի թափոնից ստացված նատրիումի հիդրոալյումասիլիկատի խտանյութ, նեֆելինային ապարի եւ խտանյութի զանգվածային 1:1 հարաբերակցությամբ:

Պարզեցվում է եղանակը, բարձրացվում են նեֆելինային հումքի վերամշակման արդյունավետությունը եւ կորզվող արգնահողի ելքը:

(51) **(2006)** (11) **1958** (13) **A2**
C01B 33/00

(21) AM20060162 (22) 22.09.2006
(42) 01.12.2006

(71) Սերոբ Նշանի Ենգիբարյան (AM), Գոհար Աշոտի Սուխուդյան (AM)

(72) Սերոբ Նշանի Ենգիբարյան (AM), Գոհար Աշոտի Սուխուդյան (AM)

(73) Սերոբ Նշանի Ենզիբարյան, Երեւան, Գրիբոյեդովի 5ա, բն.44 (AM), Գոհար Աշոտի Սուխուդյան, Երեւան, Գայի պող. 53, բն.3 (AM)

(54) Պեռլիտի մշակման եղանակ

(57) Գյուտը վերաբերում է սիլիկատների քիմիային, մասնավորապես՝ արգնահող պարունակող հումքի մշակման եղանակներին եւ կարող է կիրառվել արգնահողի արտադրության համար:

Մանրացված պեռլիտի (-1,2+0,7).10⁻³ մ խոշորությամբ չափամասը տաքացնում են հորանային ուղղաձիգ վառարանում 1050°C ջերմաստիճանում, ապա սառեցնում օդում՝ ակտիվացման համար, որից հետո պեռլիտը մշակում են ալկալիական լուծույթով՝ հիմքասիլիկահողային լուծույթի եւ արգնահող պարունակող խտանյութի ստացումով, ալկալիական լուծույթի եւ պեռլիտի զանգվածային 5:1 հարաբերակցությամբ, ընդ որում որպես ալկալիական լուծույթ վերցնում են կաուստիկ սոդա և կալցինացված սոդա պարունակող լուծույթ, իսկ մշակումը կատարում են 30-50 րոպեի ընթացքում մթնոլորտային ճնշման ներքո 109-112°C ջերմաստիճանում:

Պարզեցվում է եղանակը, բարձրացվում են պեռլիտի մշակման արդյունավետությունը եւ կորզվող արգասիքների ելքը:

(51) (2006) (11) 1959 (13) A1
C01G 49/02
C22B 3/00
C22B 26/00

(21) AM20060133 (22) 01.08.2006
(42) 01.11.2006
(71) «ՄԵՏՏԱ ԳՐՈՒՊ» ՍՊԸ (AM)
(72) Վարդան Այվազյան (AM), Սերգեյ Յայրապետյան (AM), Անատոլի Բայրամյան (AM), Վլադիմիր Գասպարյան (AM)
(73) «ՄԵՏՏԱ ԳՐՈՒՊ» ՍՊԸ, Երեւան, Արդուբայան 10 (AM)

(54) Սիլիկատային ապարների համալիր մշակման եղանակ

(57) Գյուտը վերաբերում է անօրգանական քիմիային եւ կարող է օգտագործվել սիլիցիումի երկօքսիդի, երկաթի եւ այլ մետաղների օքսիդների ստացման համար:

Մշակման եղանակը կայանում է նրանում,

որ մինչեւ 0,8մմ մանրացված ապարը ենթարկում են աղաթթվային մշակման, ստացված աղային լուծույթի pH-ը կարգավորում են նատրիումի հիդրօքսիդի միջոցով եւ իրականացնում են համապատասխան մետաղների հիդրօքսիդների եւ սիլիկաթթվի նստեցում: Մինչեւ աղաթթվային մշակումը ապարը նախապես բաժանում են առանձին ֆրակցիաների՝ նախ մազնիսական, ապա օդանցումային սեպարացիայի միջոցով:

Պարզեցվում է մշակման եղանակը:

(51) (2006) (11) 1960 (13) A2
C02F 1/40

(21) AM20060135 (22) 01.08.2006
(42) 01.11.2006
(71) «Յայաստանի պետական ճարտարագիտական համալսարան» պետական ոչ առևտրային կազմակերպություն (AM)
(72) Կարապետ Ծերունի Թահմազյան (AM), Գագիկ Յուլալի Վարդերեսյան (AM), Էլիսա Էդուարդի Անտոնյան (AM), Լուսինե Տիգրանի Յարությունյան (AM)
(73) «Յայաստանի պետական ճարտարագիտական համալսարան» պետական ոչ առևտրային կազմակերպություն, 0009, Երեւան, Տերյան 105 (AM)

(54) Նավթանյութեր պարունակող հոսքաչրերի մաքրման եղանակ

(57) Գյուտը վերաբերում է բնապահպանության բնագավառին:

Հոսքաչրերը մաքրում են ձեւափոխված փքած պեռլիտով, ընդ որում որպես ձեւափոխիչ օգտագործում են բենտոնիտ, չորրորդային ամոնիումային աղ եւ ջուր պարունակող խառնուրդ, բաղադրամասերի զանգվածային (0,03-2,0):(0,02-2,0):(30,0-40,0) հարաբերակցությամբ:

Ապահովվում է մաքրման բարձր արդյունավետություն, 4 նկ.:

(51) (2006) (11) 1961 (13) A2
C03C 10/00
C03C 3/076

(21) AM20060117 (22) 18.07.2006

(42) 01.11.2006
 (71) Ջենա Գեոդակյան (AM)
 (72) Ջենա Գեոդակյան (AM), Բերթա Պետրոսյան (AM), Սվետլանա Ստեփանյան (AM), Ռոզա Վարդանյան (AM), Կարեն Գեոդակյան (AM)
 (73) Ջենա Գեոդակյան, 0002, Երեւան, Մոսկովյան 28, բն. 82 (AM)
 (54) **Քետա - սպողումենային խեցապակի**
 (57) Գյուտը վերաբերում է սիլիկատների քիմիային եւ կարող է օգտագործվել ջերմային հարվածների նկատմամբ կայուն խոհանոցային եւ լաբորատոր ամանեղենի, սարքերի ու սարքավորումների արտադրության մեջ, ինչպես նաեւ որպես հավելանյութ ջերմային հարվածների նկատմամբ կայուն խեցե ու հրակայուն բաղադրանյութերի ստացման համար:
 Խեցապակին ներառում է հետեւյալ բաղադրամասերը, զանգվ. % . լիթիումի օքսիդ՝ 6,9-9,5, ալյումինիումի օքսիդ՝ 22,0-32,5, սիլիցիումի օքսիդ՝ 56,0 - 70,0, ցինկի օքսիդ՝ 1,5-2,2, ցիրկոնիումի օքսիդ՝ 0-1,5, տիտանի օքսիդ՝ 0-1,5:
 Բարձրացվում են խեցապակու ջերմակայունությունը եւ հրակայունությունը, 1 նկ.:

(51) (2006) (11) 1962 (13) A2
C03C 10/00
C04B 35/46
 (21) AM20060116 (22) 18.07.2006
 (42) 01.11.2006
 (71) Ջենա Գեոդակյան (AM)
 (72) Ջենա Գեոդակյան (AM), Էմմա Պողոսյան (AM), Բերթա Պետրոսյան (AM), Ռոզա Վարդանյան (AM), Կարեն Գեոդակյան (AM)
 (73) Ջենա Գեոդակյան, 0002, Երեւան, Մոսկովյան 28, բն. 82 (AM)
 (54) **Կայունացված ալյումինի տիտանատ**
 (57) Գյուտը վերաբերում է սիլիկատների քիմիային եւ կարող է օգտագործվել որպես հրակայուն նյութ կամ հավելանյութ ջերմային հարվածների նկատմամբ կայուն տեխնիկական խեցեղենի կազմում:
 Կայունացված ալյումինի տիտանատը ներառում է հետեւյալ բաղադրամասերը, զանգվ. % . ալյումինի տիտանատ՝ 79,9- 96,8, սիլիցիումի օքսիդ՝ 3,2-20,9, լիթիումի օքսիդ՝ 0-1,4, քետա-սպողումենային խեցապակի՝ 0-10,0 եւ մոլիբդ՝ 0-10,0:

Բարձրացվում են խեցեղենի ջերմակայունությունը եւ մեխանիկական ամրությունը, 1 նկ.:

(51) (2006) (11) 1963 (13) A2
C04B 33/00
C03C 10/00
 (21) AM20060115 (22) 18.07.2006
 (42) 01.11.2006
 (71) Ջենա Գեոդակյան (AM)
 (72) Ջենա Գեոդակյան (AM), Արամ Կոստանյան (AM), Սվետլանա Սաղաթեյան (AM), Կլավդիա Գեոդակյան (AM), Բերթա Պետրոսյան (AM), Ռոզա Վարդանյան (AM), Կարեն Գեոդակյան (AM)
 (73) Ջենա Գեոդակյան, 0002, Երեւան, Մոսկովյան 28, բն. 82 (AM)
 (54) **Ջերմային հարվածների նկատմամբ կայուն խեցե բաղադրանյութ**
 (57) Գյուտը վերաբերում է սիլիկատների քիմիային եւ կարող է օգտագործվել բարձր ջերմային հարվածների, մեխանիկական եւ քիմիական ազդեցությունների նկատմամբ կայուն կառուցվածքային տարրերի, հանգույցների ու իրերի պատրաստման համար:
 Խեցե բաղադրանյութը ներառում է հետեւյալ բաղադրամասերը, զանգվ. % . կորունդ՝ 6,4-39,8, մոլիբդ՝ 15,7-22,9, կայունացված ալյումինի տիտանատ՝ 33,7-58,8 եւ քետա -սպողումենային խեցապակի՝ 10,8-11,9:

Բարձրացվում են իրերի ջերմակայունությունը, հրակայունությունը, ամրությունը եւ էլեկտրամեկուսիչ հատկությունները:

(51) (2006) (11) 1964 (13) A2
C09D 5/00
C09D 1/00
 (21) AM20060139 (22) 04.08.2006
 (42) 01.11.2006
 (71) «Նաիրիտ-2» ՓԲԸ (AM)
 (72) Ալբերտ Վաչիկի Գեւորգյան (AM), Իշխան Մխիթարի Աղաջանյան (AM), Լիդա Յամազասպի Յարուբյանյան (AM), Գայանե Յովհաննեսի Մխիթարյան (AM), Գոհար Գարսեանի Սուքիասյան (AM), Վազգեն Եփրեմի Ավայան (AM), Էդուարդ Ժիրայրի Էմյան (AM), Ռուբեն Եղիշի

Սաղաթեյան (AM), Մարտին Խաչիկի Սահակյան (AM), Ժորժիկ Պետրոսի Մանվելյան (AM), Ալբերտ Գարսեանի Սուքիասյան (AM) (73) «Նահիրիտ- 2» ՓԲԸ, Երեւան, Բագրատունյաց 70 (AM)

(54) Զրադիսպերսային բաղադրանյութ

(57) Գյուտը վերաբերում է պոլիմերային քիմիային, մասնավորապես՝ ջրաներկային բաղադրանյութերին եւ կարող է կիրառվել սարքավորումների եւ շինարարական կառուցվածքների հակակոռոզիական պաշտպանության համար:

Բաղադրանյութը ներառում է հետեւյալ բաղադրամասերը, զանգված. % . թաղանթագոյացուցիչ՝ «Նահիրիտ Պ-ՄС» կամ «Նահիրիտ Պ-ՄМА» մակնիշի քլորոպրենաակրիլատային համապոլիմերային լատեքս՝ 12,0-16,0, լաք «Էթինոլ»՝ 52,0-54,0, լցանյութ՝ 27,4-33,1, ներկանյութ՝ 0,3-3,8, հավելանյութ՝ 0,5-0,6 եւ կոռոզիայի դանդաղիչ՝ 0,1-0,2: Բարձրացվում են բաղադրանյութի հարակցական հատկությունները եւ ջրակայունությունը:

(51) **(2006)** (11) **1965** (13) **A2**
C09D 5/18
C09D 1/08
C09D 1/10

(21) AM20060185 (22) 22.11.2006
(42) 01.12.2006
(71) Կարեն Ոսկանի Ծուղունյան (AM)
(72) Կարեն Ոսկանի Ծուղունյան (AM)
(73) Կարեն Ոսկանի Ծուղունյան, Տավուշի մարզ, Իջեւան, Բլբուլյան 86, բն. 33 (AM)
(54) Հրակայուն խառնուրդ (տարբերակներ)
(57) Հայտարկված է հրակայուն խառնուրդի երկու տարբերակ:

Առաջին տարբերակը ներառում է չհանգած կիր, բենտոնիտային կավ, տեխնիկական աղ, բաղադրամասերի հետեւյալ հարաբերակցությամբ (զանգվ. %). չհանգած կիր՝ 50-90, բենտոնիտային կավ՝ 4-20, տեխնիկական աղ՝ 11-30:

Երկրորդ տարբերակը ներառում է բենտոնիտային կավ, չհանգած կիր, պորտլանդցեմենտ, բաղադրամասերի հետեւյալ հարաբերակցությամբ (զանգվ. %). բենտոնիտային

կավ՝ 30-50, չհանգած կիր՝ 20-30, պորտլանդցեմենտ՝ 40-60: Հրակայուն խառնուրդի երկու տարբերակները կարող են լրացուցիչ ներառել նաեւ հեղուկ ապակի:

Բարձրացվում է խառնուրդի հրակայունությունը, 2 անկախ կետ:

(51) **(2006)** (11) **1966** (13) **A2**
C23C 14/02

(21) AM20060134 (22) 01.08.2006
(42) 01.11.2006
(71) «Հայաստանի պետական ճարտարագիտական համալսարան» պետական ոչ առևտրային կազմակերպություն (AM)
(72) Էմմա Ռուբենի Առաքելյան (AM), Գոհարիկ Գարեգինի Ասատրյան (AM), Ֆրիդրիխ Հակոբի Գրիգորյան (AM), Վերգինե Գագիկի Փարվանյան (AM), Գառնիկ Լեւոնի Գրիգորյան (AM), Լուսինե Գեղամի Թադեւոսյան (AM), Հայկ Ալեքսանի Բեգլարյան (AM), Սեդրակ Հմայակի Ղազարյան (AM), Ֆլորա Հայկի Արսենյան (AM), Հրաչիկ Վահրամի Գասպարյան (AM), Սամվել Գեորգիի Ալոյան (AM)

(73) «Հայաստանի պետական ճարտարագիտական համալսարան» պետական ոչ առևտրային կազմակերպություն, Երեւան, Տերյան 105 (AM)

(54) Ֆինկի օքսիդի շերտի նստեցման եղանակ
(57) Գյուտը վերաբերում է ֆիզիկական քիմիայի բնագավառին:

Ըստ եղանակի ջրածնի գերօքսիդի գոլորշիները ուղղում են նախապես անդրամանուշակագույն ճառագայթահարման ենթարկված ցինկի օքսիդից պատրաստված թիրախ պարունակող հոսքային ռեակտոր, որտեղ հարկադրված ֆազային անցման հետեւանքով ցինկի օքսիդը տեղափոխվում եւ նստեցվում է նախապես խելատով ծածկված տակդիրի վրա: Տակդիրը տեղադրում են 25°C ջերմաստիճան թերմոստատում: Պրոցեսի ընթացքում ջրածնի գերօքսիդի գոլորշիների հետ մեկտեղ մատուցում են պերքացախաթթվի գոլորշիներ:

Ապահովվում է կայուն շերտի նստեցում սենյակային ջերմաստիճանում:

(51) **(2006)** (11) **1967** (13) **A2**
C30B 29/00
C01B 33/00

(21) AM20060176 (22) 06.11.2006
(42) 03.01.2007

(71) «ՀՀ ԱԱ Ընդհանուր եւ անօրգանական քիմիայի ինստիտուտ» պետական ոչ առետրային կազմակերպություն (AM)

(72) Նշան Հովհաննեսի Չուլումյան (AM), Աննա Ռաֆայելի Իսահակյան (AM), Ադասի Ռազմիկի Թորոսյան (AM), Չարուհի Հայկի Հովհաննիսյան (AM), Գրիգոր Գեորգիի Գրիգորյան (AM)

(73) «ՀՀ ԱԱ Ընդհանուր եւ անօրգանական քիմիայի ինստիտուտ» պետական ոչ առետրային կազմակերպություն, Երեւան, Արդրության փող. 2-րդ նրբ. 10 (AM)

(54) **Բազմաբյուրեղային սիլիցիումի ստացման եղանակ**

(57) Գյուտը վերաբերում է անօրգանական քիմիային, մասնավորապես՝ բազմաբյուրեղային սիլիցիումի ստացման եղանակներին եւ կարող է կիրառվել մետաղագործության մեջ, էլեկտրատեխնիկայում եւ այլ բնագավառներում:

Սազնեզիումի փոշու եւ սերպենտինիտից ստացված սիլիկաժելի խառնուրդը 1 - 2 ժամ ենթարկում են մեխանաքիմիական ակտիվացման, ապա ջերմային մշակման 450 - 500°C ջերմաստիճանում 1-5 րոպեի ընթացքում, որից հետո ստացված միջանկյալ արգասիքը ենթարկում են աղաթթվային մշակման եւ անջատում սիլիցիումը:

Պարզեցվում է եղանակը, ապահովվում է գերդիսպերս սիլիցիումի ստացումը:

(51) **(2006)** (11) **1968** (13) **A2**
E05B 19/00

(21) AM20060105 (22) 06.07.2006
(42) 01.11.2006

(71) Արման Հովհաննիսյան (AM)

(72) Արման Հովհաննիսյան (AM)

(73) Արման Հովհաննիսյան, Երեւան, Գրիգոր Լուսավորչի 12, բն. 2ա (AM)

(54) **Ատամնաշարով բանալի**

(57) Գյուտը վերաբերում է փականքների բանալիներին:

Ատամնաշարով բանալին ունի միջուկ

եւ ատամնաձող, ընդ որում ատամնաձողի ատամներից յուրաքանչյուրն ունի տարբեր կառուցվածք: Միջուկի վրա կոշտ ամրակցված են ամբողջ բարձրությամբ կատարված սեկտորային հանվածքով գլանիկներ, իսկ հանվածքի մեջ տեղակայված է զսպանակած ձող: Ատամնաձողն իրականացված է ներքին եւ արտաքին ատամնաշարեր ունեցող օղակների տեսքով, ընդ որում օղակի ներքին ատամնաշարի ատամների մեկ նիստը գոգավոր է: Օղակները տեղադրված են գլանիկների վրա եւ հնարավորություն ունեն պտտվել դրանց շուրջը ժամացույցի սլաքի շարժման ուղղությամբ:

Մեծացվում են մեկ բանալու օգտագործման հնարավորությունները տարբեր փականքների բացման համար, 7 նկ.:

(51) **(2006)** (11) **1969** (13) **A2**
E05B 25/00

(21) AM20060092 (22) 09.06.2006
(42) 01.09.2006

(71) Ալբերտ Սրապիոնի Պողոսյան (AM), Էմիլ Գուրգենի Գրիգորյան (AM)

(72) Ալբերտ Սրապիոնի Պողոսյան (AM)

(73) Ալբերտ Պողոսյան, Երեւան, Շիրազի 20, բն.30 (AM), Էմիլ Գուրգենի Գրիգորյան, Երեւան, Տերյան 83, բն. 12 (AM)

(54) **Փականք**

(57) Փականքն ունի իրան, դրա մեջ պտտվելու հնարավորությամբ տեղակայված միջուկ, վերին փակիչ զսպանակած բույթեր եւ ճակատային մասում արված գնդաձեւ հանվածքով ստորին փակիչ բույթեր իրենց գնդիկներով, ընդ որում բույթերը տեղակայված են իրանի եւ միջուկի իրար համառանցք շառավղային անցքերի մեջ: Փականքն ունի նաեւ գնդիկների հետ համագործակցող հանվածքներով բանալի: Վերին փակիչ զսպանակած բույթերի առկայությունը տեղակայված է անմիջապես ստորին փակիչ բույթեր հանդիսացող եւ տարբեր տրամագծեր ունեցող գնդիկների հետ փոխադրելու հնարավորությամբ:

Պարզեցվում է փականքի կառուցվածքը, 2 նկ.:

(51) (2006) (11) 1970 (13) A2
E21C 41/00
E21C 41/26

(21) AM20060151 (22) 31.08.2006
(42) 01.12.2006
(71) Մաքսիմ Հակոբյան (AM), Բորիկ Մկրտչյան (AM)
(72) Մաքսիմ Հակոբյան (AM), Բորիկ Մկրտչյան (AM), Կարեն Մկրտչյան (RU), Վահե Հակոբյան (AM)
(73) Մաքսիմ Հակոբյան, Քաջարան, Չարենցի 5, բն.4 (AM), Բորիկ Մկրտչյան, Երեւան, Գայի պող. 4, բն.109 (AM)

(54) Օգտակար հանածոների հանքավայրերի բաց մշակման եղանակ

(57) Գյուտը վերաբերում է հանքարդյունաբերությանը եւ կարող է օգտագործվել լեռնային բացահանքերի շահագործման ժամանակ:

Հանքամարմինը բաժանում են գոտիների եւ դրանց ծանրության կենտրոններով անցկացնում են հանքիջանցքներ: Հանքիջանցքների ուղղությամբ անցկացնում են թեք խրամներ, դրանց հանույթը դեպի բացահանքի եզրերը հորիզոնական տանելով ձեւավորում են գլխավոր կտրող խրամը, նրա հետ խաչվող կտրող խրամները եւ դրանցով առանձնացվող հանքամարմնի զանգվածները: Հանքիջանցքները իրար հետ են միացնում գլխավոր կտրող խրամով այնպես, որ բացահանքի կենտրոնական մասում գտնվող հանքիջանցքները տեղակայվեն գլխավոր կտրող խրամի հակադիր կողերի վրա, իսկ եզրային հանքիջանցքները նրա ծայրերում: Հանքիջանցքները տեղակայում են մեկից ավելի հորիզոններով մշակվող հանքամարմնի առանձնացված զանգվածների կենտրոնական մասում եւ վերջինիս վրա ձեւավորում են հանքաստիճանների տարբեր հորիզոնները հանքիջանցքի հետ կապող հանքաթեքատներ: Գլխավոր խրամի հետ խաչվող կտրող խրամները տեղակայում են գլխավոր կտրող խրամի հակադիր կողերի եւ եզրերի երկու կից հանքիջանցքներով տեղափոխվող զանգվածի նվազագույն տրանսպորտային ծախսեր ապահովող գծերի վրա:

Ապահովվում է մշակման ինտենսիվությունը, 2 նկ.:

(51) (2006) (11) 1971 (13) A2
E21C 41/00

(21) AM20060137 (22) 01.08.2006
(42) 01.12.2006
(71) «Հայաստանի պետական ճարտարագիտական համալսարան» պետական ոչ առևտրային կազմակերպություն (AM)
(72) Յուրի Անդրեի Աղաբալյան (AM), Արմեն Հենրիկի Հովհաննիսյան (AM)
(73) «Հայաստանի պետական ճարտարագիտական համալսարան» պետական ոչ առևտրային կազմակերպություն, 0009, Երեւան, Տերյան 105 (AM)

(54) Ստորգետնյա դատարկությունների ձեւավորման եղանակ

(57) Գյուտը վերաբերում է դատարկությունների ստեղծմամբ օգտակար հանածոների ստորգետնյա մշակմանը եւ կարող է օգտագործվել հանքի հանութային տարածությունում տնտեսական օբյեկտների տեղավորման համար:

Եղանակը ներառում է օգտակար հանածոների հանքամարմնի յուրաքանչյուր բլոկում նախապատրաստական փորվածքների անցկացում, լեռնային զանգվածի հանում, կրող պատերի եւ ծածկի ստեղծում: Նախապատրաստական փորվածքները կատարում են դաշտային բացատար եւ օդափոխման հանքամիջանցքների եւ տրանսպորտային հանքաթեքի անցկացման միջոցով: Տրանսպորտային հանքաթեքից դեպի յուրաքանչյուր ենթահարկ անցկացնում են ենթահարկային հանքամիջանցքներ, իսկ դրանցից եւ բացատար հանքամիջանցքից յուրաքանչյուր խցի համար՝ ենթահարկային օրտ-մուտքեր: Բլոկի կենտրոնում ստեղծում են բլոկային դաշտային հանքիջանցք, բլոկի վերին շերտը մշակում են հանքամարմնի տարածման խաչող ուղղությամբ կողմնորոշված լավայի առաջացմամբ, բլոկի հատակին տեղադրում են ամրանային հիմնակմախք, այն լցնում են պնդացող խառնուրդով եւ ստեղծում երկաթբետոնե սալ, որով ծածկում են բլոկի վերին շերտը ամբողջությամբ: Երկաթբետոնե սալի պաշտպանության տակ պահեստավորում են օգտակար հանածոները եւ հանքաքարը արդյունահանում վերընթաց ուղղությամբ: Հանութային տարածությունը լցնում են բետոնով, ստեղծելով պատ - դիաֆրագմաներ:

Ընդլայնվում են հանքերի հանութային տարածությունների օգտագործման հնարավորությունները, 1 նկ. :

(51) (2006) (11) 1972 (13) A2
E21C 41/00

(21) AM20060150 (22) 31.08.2006
(42) 01.12.2006
(71) Մաքսիմ Հակոբյան (AM), Բորիկ Սկրտչյան (AM)
(72) Մաքսիմ Հակոբյան (AM), Բորիկ Սկրտչյան (AM), Կարեն Սկրտչյան (RU), Վահե Հակոբյան (AM)
(73) Մաքսիմ Հակոբյան, Սյունիքի մարզ, Զաջարան, Չարենցի 5, բն.4 (AM), Բորիկ Սկրտչյան, Երեւան, Գայի պող. 4, բն.109 (AM)

(54) **Օգտակար հանածոների հանքավայրերի բաց մշակման եղանակ**

(57) Գյուտը վերաբերում է հանքարդյունաբերությանը եւ կարող է օգտագործվել լեռնային բացահանքերի շահագործման ժամանակ:

Հանքամարմինը բաժանում են գոտիների եւ դրանց ծանրության կենտրոններով անցկացնում են հանքիջանցքներ: Հանքիջանցքների ուղղությամբ անցկացնում են թեք խրամներ, դրանց հանույթը դեպի բացահանքի եզրերը հորիզոնական տանելով ձեւավորում են գլխավոր կտրող խրամը, նրա հետ խաչվող կտրող խրամները եւ դրանցով առանձնացվող հանքամարմնի զանգվածները: Հանքիջանցքները տեղակայում են գլխավոր կտրող խրամի վրա՝ մեկից ավելի հորիզոններով մշակվող հանքամարմնի առանձնացված զանգվածների կենտրոնական մասում, վերջինիս վրա ձեւավորում են հանքաստիճանների տարբեր հորիզոնները հանքիջանցքի հետ կապող հանքաթեքատներ: Գլխավոր խրամի հետ խաչվող կտրող խրամները տեղակայում են երկու կից հանքիջանցքներով տեղափոխվող զանգվածի նվազագույն տրանսպորտային ծախսեր ապահովող գծերի վրա: Հանքամարմնի առանձնացված զանգվածների հանույթն իրականացնում են կտրող խրամների հանույթին զուգահեռ՝ կենտրոնից դեպի բացահանքի եզրերը ուղղությամբ, իսկ կտրող խրամների ձեւավորման ավարտից հետո հանքամարմնի առանձնացված զանգվածների հարակից հանքաստիճանների հանույթը տանում են բացահանքի եզրերից՝ մեկը մյուսին ընդառաջ:

Ապահովվում է մշակման ինտենսիվությունը, 2 նկ.:

(51) (2006) (11) 1973 (13) A2
F02B 53/00

(21) AM20060174 (22) 31.10.2006
(42) 03.01.2007
(71) Արման Հովհաննիսյան (AM)
(72) Արման Հովհաննիսյան (AM)
(73) Արման Հովհաննիսյան, Երեւան, Գրիգոր Լուսավորչի 12, բն. 2ա (AM)

(54) **Ռոտորային ներքին այրման շարժիչի միաց**
(57) Ռոտորային ներքին այրման շարժիչի միացն ունի անշարժ եւ շարժուն հատվածամասեր: Միացի անշարժ հատվածամասում տեղակայված է շարժիչի գլանը: Միացի անշարժ հատվածամասի իրանի վերջնամասի վերին մասում՝ միացի շարժման ուղղությամբ հակառակ թեքությամբ կատարված են միջաթափանց անցքեր: Միացի անշարժ հատվածամասի գլանում ներդրված է թեք անցքերով ձվաձեւ սկավառակ, որի վերին մակերեսային վրա անցքերին համառանց կոշտ ամրակցված են սևամեջ գլանիկներ, որոնք առանցքային շարժման հնարավորությամբ տեղակայված են միացի անշարժ հատվածամասի իրանում կատարված միջաթափանց անցքերի մեջ: Գլանիկի ծայրի ներքին մակերեսային արված է գնդաձեւ փորակ, որի մեջ առանցքային շարժման եւ գլանիկի եզրից ցցվելու հնարավորությամբ տեղադրված է լողացող գնդիկ: Սևամեջ գլանիկների ստորին մասում տեղակայված են սեղմման զսպանակներ, որոնք մեկ ծայրով ամրակցված են գլանիկի հիմքին, իսկ մյուս ծայրով՝ միացի անշարժ հատվածամասի իրանի ներքին մակերեսային, ընդ որում նախնական դիրքում գլանիկների վերին եզրերն ու միացի անշարժ հատվածամասի իրանի արտաքին մակերեսային համընկնում են: Ձվաձեւ սկավառակի վերին մակերեսային ծայրամասերին կոշտ ամրակցված են հենակային ձողիկներ:

Պարզեցվում է կառուցվածքը, 11 նկ:

(51) (2006) (11) 1974 (13) A2
F03G 7/00

(21) AM20050209 (22) 22.11.2005
(42) 01.08.2006
(71) Ջանիկ Մամիկոնի Ճավրշյան (AM), Վահագն Ջանիկի Մամիկոնյան (AM)

(72) Ջանիկ Մամիկոնի ճավրշյան (AM), Վահագն Ջանիկի Մամիկոնյան (AM)

(73) Ջանիկ Մամիկոնի ճավրշյան, Երեւան, Նոր Նորք 1-ին միկրոշրջան, Բաղյան 1, բն. 25 (AM), Վահագն Ջանիկի Մամիկոնյան, Երեւան, Նոր Նորք 1-ին միկրոշրջան, Բաղյան 1, բն. 25 (AM)

(54) Էլեկտրաէներգիայի ստացման եղանակ եւ գրավիտացիոն կայանք դրա իրագործման համար

(57) Գյուտը վերաբերում է էներգետիկայի բնագավառին: Կայանքը կարելի է օգտագործել անբարենպաստ բնակլիմայական պայմաններ ունեցող վայրերի էլեկտրաֆիկացման համար:

Էլեկտրաէներգիայի ստացման համարման րահատիկ սորուն ավազը կամ ստորգետնյա ջուրն արեգակնային եւ քամու էներգիաների կիրառմամբ տեղափոխում են բարձրության վրա տեղադրված մեծածավալ տարողությունների մեջ: Այնուհետեւ ավազը կամ ստորգետնյա ջուրն աստիճանաբար ինքնահոս ձեւով լցվում է պտտվող փոկի անոթների մեջ, որը առաջացնում է էլեկտրազենտրատորի լիսեռի պտույտ, 2 անկախ կետ, 2սկ.:

**(51) (2006) (11) 1975 (13) A2
F16F 7/00**

(21) AM20060119 (22) 20.07.2006
(42) 01.11.2006

(71) Արման Յովհաննիսյան (AM)
(72) Արման Յովհաննիսյան (AM)
(73) Արման Յովհաննիսյան, Երեւան, Գրիգոր Լուսավորչի 12, բն. 2ա (AM)

(54) Մեղմիչ

(57) Գյուտը վերաբերում է ավտոմեքենաշինությանը:

Մեղմիչն ունի ստորին եւ սևամեջ վերին հանգույցներ, ընդ որում սեղմման շարժի ժամանակ ստորին հանգույցը մտնում է վերին հանգույցի մեջ: Վերին հանգույցն ունի կենտրոնական գլանաձեւ եւ վերին ու ստորին կոնաձեւ հատվածամասեր: Կենտրոնական գլանաձեւ հատվածամասի ներքին մակերեսային կատարված են պարուրաձեւ ակոսներ: Ստորին հանգույցն ունի ստորին անշարժ եւ վերին շարժուն հատվածամասեր, ընդ որում ստորին հանգույցի ստորին անշարժ հատվածամասի

շուրջը տեղադրված է սեղմման զսպանակ, իսկ վերին շարժուն հատվածամասի վերին մասում տեղակայված են աշխատանքային ընթացքի ժամանակ մեկ կողմ ծավիղ զսպանակած թելիկներ: Չսպանակած թելիկները հետադարձ շարժի ժամանակ հնարավորություն ունեն մտնելու վերին հանգույցի կենտրոնական գլանաձեւ հատվածամասի ներքին մակերեսային կատարված պարուրաձեւ ակոսների մեջ: Պարզեցվում է կառուցվածքը, 12 սկ.:

**(51) (2006) (11) 1976 (13) A2
F16H 21/00**

(21) AM20060153 (22) 11.09.2006
(42) 01.12.2006

(71) Լեւոն Թումանի Մանանդյան (AM), Վանիկ Գրիգորի Աղամյան (AM), Գեւորգ Միքայելի Չալիմցյան (AM), Արմեն Լեւոնի Մանանդյան (AM)
(72) Լեւոն Թումանի Մանանդյան (AM), Վանիկ Գրիգորի Աղամյան (AM), Գեւորգ Միքայելի Չալիմցյան (AM), Արմեն Լեւոնի Մանանդյան (AM)
(73) Լեւոն Թումանի Մանանդյան, Գյումրի, Տիգրան Մեծի 116/088 (AM), Վանիկ Գրիգորի Աղամյան, Գյումրի, 26 Կոմիսարների 82ա (AM), Գեւորգ Միքայելի Չալիմցյան, Գյումրի, Մանուշյան 231/203 (AM), Արմեն Լեւոնի Մանանդյան, Գյումրի, Տիգրան Մեծի 116/088 (AM)

(54) Կուլիսալծակային հիպերբոլագրիչ

(57) Գյուտը վերաբերում է մեխանիկայի բնագավառին, մասնավորապես՝ կուլիսալծակային մեխանիզմներին, եւ կարող է օգտագործվել կենտրոնական ուժի դաշտում հիպերբոլական ուղեծրով շարժվող կետի դիրքը եւ արագության ուղղությունը որոշելու համար:

Հիպերբոլագրիչն ունի հողակապավոր հակազուգահեռագիծ մեխանիզմ եւ առաջին ու երկրորդ կուլիսներ: Մեխանիզմի առաջին եւ երրորդ հակադիր հողակապերը ամրակցված են հիպերբոլի կիզակետերում: Առաջին կուլիսը կատարված է որպես հակազուգահեռագիծ մեխանիզմի առաջին եւ երկրորդ հողակապերը միակցող օղակ, իսկ երկրորդ կուլիսը՝ երրորդ եւ չորրորդ հողակապերը միակցող օղակն ընդգրկող տարր: Կուլիսների սողանները միակցված են իրար հողակապորեն եւ կազմում են երկսանձանի խումբ: Հիպերբոլագրիչն

ունի ակոսով լծակ եւ ակոսով ձող: Լծակը մեկ ծայրով միակցված է հակազուգահեռագիծ մեխանիզմի առաջին հողակապին: Հակազուգահեռագիծ մեխանիզմի չորրորդ հողակապը կատարված է լծակի ակոսով տեղաշարժման հնարավորությամբ, իսկ երկսանձանի խմբի հողակապը՝ ձողի ակոսով տեղաշարժման հնարավորությամբ: Ձողը մեկ ծայրով սողանի միջոցով կապված է լծակին, ունի լծակի ակոսով տեղաշարժման հնարավորություն եւ ուղղված է լծակին ուղղահայացի, իսկ գծվող հիպերբոլին՝ շոշափողի ուղղությամբ:

Ընդլայնվում են հիպերբոլագրիչի ֆունկցիոնալ հնարավորությունները, 2 նկ.:

(51) (2006) (11) 1977 (13) A2

F41B 15/00

(21) AM20060064 (22) 21.04.2006

(42) 01.08.2006

(71) Միքայել Խաչիկի Ղուկասյան (AM)

(72) Միքայել Խաչիկի Ղուկասյան (AM)

(73) Միքայել Խաչիկի Ղուկասյան, Երեւան, Համբարձումյան 47, բն. 22 (AM)

(54) **Էլեկտրահարող սարք «Գյուրգա»**

(57) Գյուտը վերաբերում է խոցելու էլեկտրական միջոցներ ունեցող գենքին:

Սարքն ունի հանովի կափարիչով իրան եւ իրանի մեջ տեղակայված սնուցման ինքնավար աղբյուր, հպակային մեկուսատախտակ եւ բարձրավոլտ կերպափոխիչի բլոկ, որը կատարված է մուտքային շղթայի հպակներ, ձեռքի շարժաբեր կոճակ եւ սրված էլեկտրոդներ ունեցող շարժական մոդուլի տեսքով: Շարժական մոդուլն ունի իրանի մեջ երկայնական ուղղությամբ տեղաշարժի հնարավորություն: Հպակային մեկուսատախտակը երկկողմանի է, մեկ կողմով այն հպարկվում է սնուցման աղբյուրի հետ, իսկ մյուս կողմով, սահող հպակների միջոցով՝ շարժական մոդուլի հետ, որի հետ մեկուսատախտակը կապված է ճկուն տարրի միջոցով: Էլեկտրոդներն ամրակցված են շարժական մոդուլի ճակատային մասում, իսկ իրանի ճակատային պատին կան էլեկտրոդների ելքի անցքեր: Սնուցող լարումը մատուցվում է բարձրավոլտ կերպափոխիչին միայն էլեկտրոդների դուրս ցցված դիրքում:

Բարձրացվում են սարքի քողարկվածությունը եւ կիրառողի անվտանգությունը, 7 նկ.:

(51) (2006) (11) 1978 (13) A2

G01B 3/02

A43B 13/00

(21) AM20060169 (22) 18.10.2006

(42) 03.01.2007

(71) Աշոտ Ռաֆիկի Պապոյան (AM), Արուսյակ Յովհաննեսի Մանուկյան (AM), Հարություն Գագիկի Պեպեյան (AM)

(72) Աշոտ Ռաֆիկի Պապոյան (AM), Արուսյակ Յովհաննեսի Մանուկյան (AM), Հարություն Գագիկի Պեպեյան (AM)

(73) Աշոտ Ռաֆիկի Պապոյան, 3118, Գյումրի, 26 կոմիսարների 60 (AM), Արուսյակ Յովհաննեսի Մանուկյան, 3106, Գյումրի, Լազոյի 47 (AM), Հարություն Գագիկի Պեպեյան, 3106, Գյումրի, Սպենդիարովի 12 (AM)

(54) **Ճկվածքի չափման սարք**

(57) Գյուտը վերաբերում է չափողական տեխնիկային, մասնավորապես՝ ճկվածքների չափման սարքերին, եւ կարող է օգտագործվել կոշիկի տակացու մասնիկների ճկվածքի որոշման համար:

Սարքն ունի հենահարթակ, հենահարթակի վրա անշարժ ամրակցված չափիչ սանդղակ եւ փորձանմուշի սեւեռման հարմարանք: Սարքն ունի նաեւ նմուշի բեռնավորման կախոց եւ հենահարթակին հողակապորեն միակցված երկթել լծակ ունեցող նմուշի բեռնավորման մեխանիզմ: Երկթել լծակը կինեմատիկորեն կապված է կախոցին կոշտ միակցված սողանի հետ, իսկ նմուշի սեւեռման հարմարանքն իրականացված է երկթել լծակի եւ զսպանակային սեղմակի միջոցով:

Բարձրացվում են սարքի ճշգրտությունը եւ արագագործությունը, 1 նկ.:

(51) (2006) (11) 1979 (13) A2

G01B 7/00

(21) AM20060175 (22) 01.11.2006

(42) 01.12.2006

(71) Էդգար Վաղարշակյան (AM)

(72) Էդգար Վաղարշակյան (AM)

(73) Էդգար Վաղարշակյան, 0036, Երեւան, Հալաբյան 26, բն. 19 (AM)

(54) Երկաթբետոնե կառուցվածքների դեֆորմացիայի չափման սարք

(57) Գյուտը վերաբերում է չափողական տեխնիկային, մասնավորապես՝ երկաթբետոնե կառուցվածքների դեֆորմացիայի չափման սարքերին, եւ կարող է օգտագործվել ստատիկ եւ դինամիկ դեֆորմացիաների հետազոտման համար:

Սարքն ունի դեֆորմացիան էլեկտրական ազդանշանի կերպափոխող դիրքի ինդուկցիոն տվիչ, չափումների գրանցման էլեկտրոնային սարք, որի մուտքին միացված է տվիչը, բարձր հաճախության գեներատոր: Գեներատորի էլքին միացված են չափվող կառուցվածքի հոսանքակիր հաղորդիչ հանդիսացող մետաղական ամրանի ազատ ծայրերը: Տվիչը տեղակայված է ամրանի շուրջն ստեղծված փոփոխական էլեկտրամագնիսական դաշտի ազդեցության տիրույթում:

Պարզեցվում է սարքի կառուցվածքը, բարձրացվում են չափումների հուսալիությունն ու հավաստիությունը, 3 նկ.:

**(51) (2006) (11) 1980 (13) A2
G01B 7/00**

- (21) AM20060202 (22) 18.12.2006
- (42) 03.01.2007
- (71) Էդգար Վաղարշակյան (AM)
- (72) Էդգար Վաղարշակյան (AM), Մուշեղ Ավետիսյան (AM), Ալեքսանդր Համբարձումյան (AM)
- (73) Էդգար Վաղարշակյան, 0036, Երեւան, Հալաբյան 26, քն. 19 (AM)

(54) Երկաթբետոնե կառուցվածքների դեֆորմացիայի չափման սարք

(57) Գյուտը վերաբերում է չափողական տեխնիկային, մասնավորապես՝ երկաթբետոնե կառուցվածքների դեֆորմացիայի չափման սարքերին, եւ կարող է օգտագործվել ստատիկ եւ դինամիկ դեֆորմացիաները անհպում եղանակով հետազոտելու համար:

Սարքն ունի դեֆորմացիան էլեկտրական ազդանշանի կերպափոխող դիրքի ինդուկցիոն տվիչ, չափումների գրանցման էլեկտրոնային սարք: Տվիչը տեղակայված է չափվող կառուցվածքի հոսանքակիր հաղորդիչ հանդիսացող մետաղական ամրանի շուրջն ստեղծված փո-

փոխական էլեկտրամագնիսական դաշտի ազդեցության տիրույթում եւ միացված է էլեկտրոնային սարքի մուտքին: Էլեկտրոնային սարքն ունի բարձր հաճախության գեներատոր, որի էլքին միացված են ամրանի ազատ ծայրերը: Ինդուկցիոն տվիչի ռեզոնանսային ռեժիմ ապահովելու համար սարքը լրացուցիչ ունի էլեկտրոնային սարքի մուտքին միացված ուսակություն:

Բարձրացվում է սարքի զգայնությունը, 2 նկ.:

**(51) (2006) (11) 1981 (13) A2
G01L 1/00**

- (21) AM20060124 (22) 24.07.2006
- (42) 01.12.2006
- (71) Յենրիկ Բուրթելի Բաղդասարյան (AM), Միհրան Երվանդի Հարությունյան (AM)
- (72) Յենրիկ Բուրթելի Բաղդասարյան (AM), Միհրան Երվանդի Հարությունյան (AM), Վահե Յենրիկի Բաղդասարյան (AM), Սամվել Սերյոժայի Հայրումյան (AM)
- (73) Յենրիկ Բաղդասարյան, Երեւան, Ավան-3, Չարենցի 10, քն. 25 (AM), Միհրան Երվանդի Հարությունյան, Երեւան, Եղբայրության 13, քն. 20 (AM)

(54) Մնացորդային լարումների որոշման սարք

(57) Գյուտը վերաբերում է մեքենաշինությանը, մասնավորապես՝ մետաղների կտրման ժամանակ մնացորդային լարումների որոշման տեխնիկային:

Մնացորդային լարումների որոշման սարքն ունի էլեկտրոլիտը խառնելու հնարավորությամբ էլեկտրոլիտային գուռ, չափիչ սարք եւ ժամանակի ռելե: Սարքը լրացուցիչ ունի սլաքային ռոբոտ, որի մանիպուլյատորի կատարող ձեռքի ծայրամասին՝ էլեկտրոլիտային գուռի մեջ ընկղմվելու հնարավորությամբ, ամրակցված է փորձարկվող նմուշը: Ժամանակի ռելեն ամրակցված է էլեկտրոլիտային գուռի վրա, ընդ որում էլեկտրոլիտային գուռն ունի իր ուղղաձիգ առանցքի շուրջը պտտվելու հնարավորություն, իսկ չափիչ սարքը MIC-1 մակնիշի մանրադիտակ է:

Պարզեցվում է սարքի կառուցվածքը, 3 նկ.:

(51) (2006) (11) 1982 (13) A2
G01L 5/28

(21) AM20060156 (22) 12.09.2006
(42) 03.01.2007

(71) Նորիկ Ավետիսի Բագիկյան (AM), Վանիկ Սամվելի Ավալյան (AM), Կարո Հակոբի Մոսիկյան (AM)

(72) Նորիկ Ավետիսի Բագիկյան (AM), Վանիկ Սամվելի Ավալյան (AM), Կարո Հակոբի Մոսիկյան (AM)

(73) Նորիկ Ավետիսի Բագիկյան, Երեւան, Մանթաշյան 4/5, բն. 7 (AM), Վանիկ Սամվելի Ավալյան, Կոտայքի մարզ, ք. Աբովյան, 3-րդ միկրոշրջան 26, բն. 12 (AM), Կարո Հակոբի Մոսիկյան, Երեւան, Րաֆֆու 93, բն. 60 (AM)

(54) **Ավտոմոբիլների սկավառակավոր արգելակների փորձարկման ստենդ**

(57) Ստենդն ունի շարժիչ, դրան միակցված կարգավորվող պտուտաթվերով շարժաբեր, փորձարկվող սկավառակի տեղադրման անվակունդ, որը միակցված է շարժաբերին, փորձարկվող սկավառակի արգելակման հիդրավիկ համակարգ: Ստենդն ունի նաեւ սկավառակ-մակադրակ շփվող զույգի մեջ սեղմող ուժն ու ջերմաստիճանը չափող սարքեր:

Ապահովվում է փորձարկման բարձր ճշգրտություն, 1 նկ.:

(51) (2006) (11) 1983 (13) A2
G01R 33/12

(21) AM20060136 (22) 01.08.2006
(42) 02.10.2006

(71) «Հայաստանի պետական ճարտարագիտական համալսարան» պետական ոչ առեւտրային կազմակերպություն (AM)

(72) Գեւորգ Արտավազդի Կարդաշյան (AM), Արտաշես Գեւորգի Կարդաշյան (AM)

(73) «Հայաստանի պետական ճարտարագիտական համալսարան» պետական ոչ առեւտրային կազմակերպություն, 0009, Երեւան, Տերյան 105 (AM)

(54) **Ֆեռոմագնիսական փոշենյութերի մագնիսական պարամետրերի որոշման եղանակ**

(57) Գյուտը վերաբերում է մագնիսական չափումներին, մասնավորապես՝ փոփոխական

մագնիսական դաշտում ֆեռոմագնիսական նյութերի մագնիսական պարամետրերի չափմանը եւ կարող է օգտագործվել մագնիսական լաբերի եւ այլ խառնուրդների պատրաստման ընթացքում:

Ֆեռոմագնիսական փոշենյութը լցնում են ոչ ֆեռոմագնիսական նյութից պատրաստված գլանաձեւ անոթի մեջ, որի պատերին պարուրածեւ դասավորված են Հոլլի տանգենցիալ կերպափոխիչներ, իրականացնում են ֆեռոմագնիսական նյութի փորձանմուշի սիմետրիկ մագնիսացում եւ որոշում մագնիսական ինդուկցիայի, մագնիսական դաշտի լարվածության եւ կոերցիտիվ ուժի արժեքները: Կոերցիտիվ ուժը որոշում են մագնիսական դաշտի լարվածության այն ակնթաթաթային արժեքով, որը համապատասխանում է մագնիսական ինդուկցիայի զրոյական արժեքին, երբ այն դիսամիկ մագնիսացման ռեժիմում դրական կիսապարբերությունից անցնում է բացասականի:

Ընդլայնվում է փորձարկվող ֆեռոմագնիսական նյութերի տեսականին, նվազեցվում են չափման գործընթացի աշխատատարությունն ու տեւողությունը, 1 նկ.:

(51) (2006) (11) 1984 (13) A2
H01L 31/04

H01L 31/0203

(21) AM20060155 (22) 12.09.2006
(42) 01.12.2006

(71) «Արեւ» ԳԱ ՓԲԸ (AM)

(72) Գագիկ Աշոտի Մարտոյան (AM), Լավրենտի Հարությունի Գագիյան (AM), Գագիկ Գուրգենի Բրուտյան (AM), Գագիկ Գուրգենի Զարամյան (AM), Սահակ Գրիգորի Ինճեյան (AM), Սուքիաս Գրիգորի Տոնիկյան (AM), Յուրի Արսենի Աբրահամյան (AM)

(73) «Արեւ» ԳԱ ՓԲԸ (AM)

(54) **Կիսահաղորդչային արեգակնային տարրով կերպափոխիչի պատրաստման եղանակ**

(57) Ըստ եղանակի կիսահաղորդչային արեգակնային տարրի ամբողջ մակերեւույթը նախապես հավասարաչափ պատում են կիսահաղորդչի մակերեւութային շերտի մեջ դիֆուզվող, ջերմակայուն, օպտիկորեն թափանցիկ, դիելեկտրական մածկանման նյութի շերտով:

Այնուհետև, արեգակնային տարրը ամրակցում են արեգակնային մոդուլի ստորին հարթակին, իսկ արեգակնային տարրի լուսավորվող մակերեսույթը պատում են հերմետիկություն ապահովող, օպտիկորեն թափանցիկ, ջերմակայուն, մակաշերտող պոլիմերային նյութով:

Բարձրացվում է կերպափոխչի արդյունավետությունը մակերեսության շերտի արատների պասսիվացման եւ լույսի կլանման աստիճանի բարձրացման շնորհիվ, 5 նկ.:

(74) Ռ. Զալաշյան

(51) (2006) (11) 1985 (13) A2
H02M 5/00

(21) AM20060198 (22) 12.12.2006
(42) 03.01.2007

(71) Ռոբերտ Վաչեի Օհանյան (AM), Յայկանդուխտ Պապինի Ղարիբյան (AM)

(72) Ռոբերտ Վաչեի Օհանյան (AM), Յայկանդուխտ Պապինի Ղարիբյան (AM)

(73) Ռոբերտ Վաչեի Օհանյան, Երեւան, Մոսկովյան 28, բն.17 (AM), Յայկանդուխտ Պապինի Ղարիբյան, Երեւան, Ա. Շահինյան 40, բն.6 (AM)

(54) **Տրանսֆորմատոր**

(57) Գյուտը վերաբերում է էլեկտրատեխնիկայի բնագավառին, մասնավորապես՝ ելքային լարման կարգավորումով էլեկտրական տրանսֆորմատորներին:

Տրանսֆորմատորն ունի շերտադասավորված թիթեղներից կազմված կցվանքային ձողեր եւ դրանց կիպ հարող միանման կցարկների վերին եւ ստորին զույգեր, ձողերի վրա տեղակայված լարման առաջնային ու երկրորդային փաթույթներ: Գյուտի համաձայն տրանսֆորմատորը լրացուցիչ ունի յուրաքանչյուր կցարկի վրա տեղակայված հաստատուն հոսանքի լրամագնիսացնող փաթույթ, ընդ որում լրամագնիսացնող փաթույթները կարգավորող ռեոստատի միջոցով միացված են ուղղիչ բլոկի ելքին, որի մուտքը միացված է երկրորդային փաթույթի առնվազն մեկ մասին:

Ապահովվում է ելքային լարման ավտոմատ կարգավորում, 2 նկ.:

(51) (2006) (11) 1986 (13) A2
H02N 11/00

(21) AM20060154 (22) 11.09.2006
(42) 01.12.2006

(71) Յրաչիկ Վարդանի Շամիրյան (RU)

(72) Յրաչիկ Վարդանի Շամիրյան (RU)

(73) Յրաչիկ Վարդանի Շամիրյան, Վոլգոգրադ, Սկոսիրովի 1բ, Յանրակացարան, 4-րդ մասնաշենք (RU)

(54) **Էլեկտրամագնիսական շարժիչ**

(57) Գյուտը վերաբերում է մեքենաշինության բնագավառին, մասնավորապես՝ մագնիսական էներգիան մեխանիկական շարժման կերպափոխող սարքերին եւ կարող է օգտագործվել արդյունաբերության տարբեր ոլորտներում:

Էլեկտրամագնիսական շարժիչն ունի իրանի մեջ տեղակայված չորս բեռ բարձրացնող էլեկտրամագնիսներից բաղկացած առնվազն մեկ խումբ, ոչ մագնիսական լիսեռ, որը հենված է օղակաձեւ վահանների առանցքակալներին: Լիսեռի մակերեսույթին, հավասար հեռավորությունների վրա երկայնական փորվածքների մեջ տեղակայված է երկու հաստատուն մագնիսներից բաղկացած առնվազն մեկ խումբ: Օղակաձեւ վահաններից մեկն ունի ատամնակիվների հետ կառչման մեջ գտնվող գլանաձեւ կցաշուրթ, որի վրա տեղակայված է էլեկտրական մեկնարկիչ, իսկ մյուս վահանի վրա տեղակայված է օղափոխիչ: Լիսեռի եւ կցաշուրթի վրա տեղակայված են նաեւ էլեկտրական խրոցակներ, որոնք էլեկտրալարերի միջոցով միացված են միմյանց: Բեռ բարձրացնող էլեկտրամագնիսների վրա կան դրանց փաթույթներից մագնիսափափուկ նյութով բաժանված լրացուցիչ հաստատուն մագնիսներ, որոնց նույնա-նուն բեւեռներն ուղղված են լիսեռի վրա տեղակայված հաստատուն մագնիսների նույնա-նուն բեւեռներին: Բեռ բարձրացնող էլեկտրամագնիսների փաթույթներն ունեն պաշտպանիչ տափօղակներ:

Պարզեցվում է էլեկտրամագնիսական շարժիչի աշխատանքը, 17 նկ.:

**ՕԳՏԱԿԱՐ
ՄՈԴԵԼՆԵՐ**

Օգտակար մոդելներին վերաբերող մատենագիտական տվյալների նույնականացման միջազգային կոդերը ըստ ՄՍՀԿ ST.9 ստանդարտի

11	<i>արտոնագրի համարը</i>
13	<i>փաստաթղթի տեսակի կոդը</i> <i>U</i> <i>օգտակար մոդելի արտոնագիր</i>
21	<i>հայտի համարը</i>
22	<i>հայտի ներկայացման թվականը</i>
23	<i>լրացուցիչ նյութերի ստացման թվականով որոշված առաջնություն</i>
31	<i>առաջնային հայտի համարը</i>
32	<i>առաջնային հայտի ներկայացման թվականը</i>
33	<i>երկրի կոդը, որտեղ ներկայացվել է առաջնային հայտը</i>
45	<i>օգտակար մոդելի արտոնագրի մասին տեղեկությունների հրապարակման թվականը</i>
51	<i>միջազգային արտոնագրային դասակարգման (ՄԱԴ) ցուցիչը(ները)</i>
54	<i>օգտակար մոդելի անվանումը</i>
56	<i>տեղեկատվության աղբյուրներ</i>
57	<i>ռեֆերատը</i>
62	<i>ավելի վաղ ներկայացված հայտի համարը եւ ստացման թվականը, որից զատված է տվյալ հայտը</i>
71	<i>հայտատուն, երկրի կոդը</i>
72	<i>օգտակար մոդելի հեղինակը (ները), երկրի կոդը</i>
73	<i>արտոնագրատերը, հասցեն, երկրի կոդը</i>
74	<i>արտոնագրային հավատարմատար</i>
85	<i>միջազգային հայտի (PCT) ազգային փուլ անցման թվականը</i>
86	<i>միջազգային հայտի (PCT) համարը եւ ներկայացման թվականը</i>
87	<i>միջազգային հայտի (PCT) հրապարակման համարը եւ թվականը</i>

Տեղեկություններ տրված արտոնագրերի մասին

(51) (2006) (11) 129 (13) Ս
D21F 9/00

(21) AM20070048U (22) 03.05.2007

(71) Բորիս Վանյան (AM)

(72) Բորիս Վանյան (AM)

(73) Բորիս Վանյան, Երեւան, Ավան թաղամաս, Թումանյան հատված 13/3, բն.32 (AM)

(54) **Թղթի արտադրման մեքենա**

(57) Օգտակար մոդելը վերաբերում է սանիտարա-հիգիենիկ թղթերի, մասնավորապես՝ թղթաթափոններից, պատրաստման մեքենաներին:

Մեքենան ունի ճնշումային արկղ, միախուց արտածող թմբկազլանի տեսք ունեցող ցանցավոր տեղափոխման սարք, մամլման սարք, չորացման թմբկազլան, դանակ-քերան, երկու լրաչորացման թմբկազլան, որոնց միջև տեղակայված է թղթածապավենի դրոշմագարդման մեխանիզմ, եւ թղթի գլանափաթեթների պատրաստման մեխանիզմով ընդունման սարք: Մամլման սարքն՝ արտածող թմբկազլանի եւ չորացման թմբկազլանի հետ հպվող թմբկազլան է եւ ունի թղթածապավենի տեղաշարժման ընթացքի ուղղությամբ տեղակայված խտացնող գլան:

Բարձրացվում են թղթածապավենի չորացման եւ ջրագերծման ինտենսիվությունը եւ արտադրանքի որակը, 1 նկ.:

(51) (2006) (11) 130 (13) Ս
F04C 2/00

(21) AM20070004U (22) 16.01.2007

(71) Վարուժան Սոսի Հարությունյան (AM)

(72) Վարուժան Սոսի Հարությունյան (AM)

(73) Վարուժան Սոսի Հարությունյան, Վանաձոր, Նարեկացու 4/15 (AM)

(54) **Ատամնավոր պոմպ**

(57) Օգտակար մոդելը վերաբերում է հատուկ նշանակության պոմպերին եւ նախատեսված է մածուցիկ հեղուկներ մղելու համար:

Ատամնավոր պոմպն ունի իրան, դրա մեջ տեղակայված եւ միմյանց հետ կառչման մեջ գտնվող երկու ատամնանիվներ: Ատամ-

նանիվներից մեկն իրենից ներկայացնում է իրար հակադիր տեղակայված ատամներով երկատամ անիվ, իսկ մյուսը՝ իրար հակադիր տեղակայված խոռոչներով երկխոռոչ անիվ: Անիվներից մեկի ատամները եւ մյուսի խոռոչները ապահովում են էվոլվենտային կառչում մեկը մյուսի հետ, իսկ անիվների եզրային գլանային մակերեսայինները՝ գլորում: Երկատամ եւ երկխոռոչ անիվների գլանակալ հատվածամասերի տրամագծերն իրար հավասար են եւ հանդիսանում են երկատամ անիվի ատամի պրոֆիլի ու երկխոռոչ անիվի խոռոչի պրոֆիլի կառուցման սկզբնական շրջանագծեր: Ատամնանիվների կոշտ ամրակցված են միմյանց հետ կառչման մեջ գտնվող եւ միեւնույն տրամագիծն ունեցող մեկական լրացուցիչ ատամնանիվներ:

Բարձրացվում է օ.գ.գ-ն, 2 նկ.:

(51) (2006) (11) 131 (13) Ս
G09F 7/18

(21) AM20070047U (22) 28.04.2007

(71) Նարինե Ղարիբյան (AM)

(72) Նարինե Ղարիբյան (AM)

(73) Նարինե Ղարիբյան, Երեւան, Թումանյան 6, բն. 7 (AM)

(54) **Գովազդային ցուցադրավահանակ**

(57) Օգտակար մոդելը վերաբերում է գովազդային սարքերի կառուցվածքներին, մասնավորապես՝ գովազդային ցուցադրավահանակների կառուցվածքին:

Գովազդային ցուցադրավահանակն ունի ուղղաձիգ հենասյուն եւ դրան իր ուղղաձիգ կողմերից մեկով միակցված շրջանակ, գովազդային պաննոն շրջանակի մեջ տեղակայման հանգույց, այդ հանգույցն ընդգրկող եւ շրջանակի բոլոր կողմերին ամրակցված ճոռեր: Ճոռերից մեկը հանովի է: Գովազդային պաննոն ամրակցված է գովազդային պաննոն շրջանակի մեջ տեղակայման հանգույց հանդիսացող փոխովի լրացուցիչ շրջանակի վրա, որը հնարավորություն ունի հանովի ճոռի կողմից տեղակայվել շրջանակով եւ մնացած անշարժ ճոռերով կազմված խոռոչի մեջ:

Իրականացման տարբերակներից մեկում հանովի ճոռը դարձկեն է եւ հողակապային միացումների միջոցով միակցված է հարակից երկու անշարժ ճոռերին: Դարձկեն ճոռը կարող է լինել ստորին հորիզոնական, կամ վերին հորիզոնական, կամ հորիզոնական ճոռերին հարակից ուղղաձիգ ճոռերից մեկը: Իրականացման մյուս տարբերակում

հանովի ճոռը աշխատանքային դիրքում սեւեռվում է իրեն կիպ տեղադրված սեւեռող պտուտակների օգնությամբ: Հանովի ճոռը կարող է լինել ստորին հորիզոնական, կամ վերին հորիզոնական ճոռը, կամ հորիզոնական ճոռերին հարակից ուղղաձիգ ճոռերից մեկը:

Պարզեցվում է շրջանակի մեջ գովազդային պաննոյի տեղակայման գործընթացը, 3 նկ.:

**ԱՐԴՅՈՒՆԱԲԵՐԱԿԱՆ
ՆՄՈՒՇՆԵՐ**

Արդյունաբերական նմուշներին վերաբերող
մատենագիտական տվյալների նույնականացման
միջազգային կոդերը ըստ ՄՄՅԿ ST.80 ստանդարտի

11	արտոնագրի համարը
13	փաստաթղթի տեսակի կոդը S արդյունաբերական նմուշի արտոնագիր
21	հայտի համարը
22	հայտի ստացման թվականը
23	ցուցահանդեսային առաջնության թվականը
24	թվականը, որից սկսվում է ՀՀ արտոնագրով վերապահված իրավունքների գործողությունը
31	առաջնային հայտի համարը
32	առաջնային հայտի ներկայացման թվականը
33	երկրի կոդը, որտեղ ներկայացվել է առաջնային հայտը
51	արդյունաբերական նմուշների միջազգային դասակարգման (ԱՆՄԴ) ցուցիչը (ները)
54	արդյունաբերական նմուշի անվանումը
55	արդյունաբերական նմուշի պատկերը (գծանկարը, լուսանկարը)
57	էական հատկանիշների ամբողջությունը
71	հայտատուն(ները), երկրի կոդը
72	հեղինակը(ները), երկրի կոդը
73	արտոնագրատերը(երը), հասցեն, երկրի կոդը
74	արտոնագրային հավատարմատար

Տեղեկություններ տրված արտոնագրերի մասին

(51) 01-01 (11) 163 (13) S
(21) 20060019 (22) 04.10.2006
(71) Օրինն Զորփորեյշն (KR)
(72) Յվա-Քունգ Լի (KR)
(73) Օրինն Զորփորեյշն (KR)
(74) Յ. Դավթյան
(54) **Թխվածք**
(55)



(57) Թխվածք, որը բնութագրվում է՝
- շոկոլադապատ գլխիկ եւ թեք ոտիկ ունեցող ոճավորված սնկի տեսքով.
- գլխիկի գնդաձեւ վերելի մասով եւ դեպի ներքեւ լայնացող կլորացված կողմնային մակերեւույթով, որը դրա վերելի մասից սկսվող եւ դեպի ներքեւ իրարից հեռացող երկու թեք նիստերով ձեւավորված ռելիեֆային կտրվածքներով բաժանված է կլորացված եզրագծերով ավարտվող մի քանի ուռուցիկ հատվածների.
- կլորավուն, ուռուցիկ ստորին մակերեւույթով գլանաձեւ ոտիկով, որը թեքությամբ միանալով գլխիկին ներքեւից, շփվում է դրա եզրի մի հատվածի հետ.
- գունային լուծմամբ՝ շագանակագույն գլխիկով եւ բեժ ոտիկով:

(51) 09-01 (11) 164 (13) S
09-03
(21) 20060027 (22) 28.12.2006
(71) “Գրանդ Զենդի” հայ-կանադական ՅՉ ՍՊԸ (AM)
(72) Կ. Վարդանյան (AM)

(73) “Գրանդ Զենդի” հայ-կանադական ՅՉ ՍՊԸ, Երեւան, Մասիսի 31 (AM)
(54) **Թանի տարա**
(55)



(57) Թանի տարա, որը բնութագրվում է՝
- դեպի ներքեւ կոնաձեւ նեղացող ամբողջական կառուցվածքով իրանով՝ բաղկացած ոչ խորը աստիճանաձեւ անցումներով միմյանց միացված երեք հորինվածքային տարրերից.
- իրանի վերելի նեղ հատվածով, որը պսակված է եզրահատքով ավարտվող նեղ, հարթ, հորիզոնական օղագոտու տեսքով կողածուկվածքով.
- իրանի միջին, ըստ բարձրության հիմնական մասը զբաղեցնող հարթ հատվածով.
- դեպի հատակը ավելի կտրուկ նեղացող ներքեւի մասով, որի երեսակված մակերեւույթը ձեւավորվում է սրունքներով կցված տասնվեց հավասարասրուն, մեկընդմեջ հավասարամեծ ծ-ական եռանկյուններով, որոնցից ութ փոքրերի հիմքերը կազմում են հատակի եզրագիծը.
- կանոնավոր ութանկյան տեսք ունեցող հարթ հատակով:

(51) 09-03 (11) 165 (13) S
(21) 20060020 (22) 04.10.2006
(71) Օրինն Զորփորեյշն (KR)
(72) Յվա-Քունգ Լի (KR)
(73) Օրինն Զորփորեյշն (KR)
(74) Յ. Դավթյան

(54) Հրուշակեղենի փաթեթատուփ
(55)



Նկ.1



Նկ.2



Նկ.3

(57) Հրուշակեղենի փաթեթատուփ, որը բնորոշվում է՝

- ուղղաձիգ կողմնորոշմամբ, ուռուցիկ առջևի եւ հետեւի նիստերով ուղիղ զուգահեռանիստի տեսքով, որի վերին մասի փոքր հատվածի կտրվածքով առանձնանում է կափարիչը.

- տուփի ողջ մակերեսային դեղին ֆոնի վրա անկանոն ցրված ծաղիկների ոճավորված պատկերներով.

- առջևի, հետեւի, ձախ, վերին եւ ստորին նիստերին իրար վրա թեքությամբ դրված ոսկեգույն կրեկերների պատկերների առկայությամբ.

- առջևի նիստի ներքեւի մասի ձեւավորմամբ՝ գլխարկով, թիկնոցով, ճոճասայլակ բռնած աղջկա պատկերով.

- հետեւի նիստի ներքեւի մասի ձեւավորմամբ՝ գլխարկով, կիսաշրջագգեստով, ինքնագլոր բշող աղջկա պատկերով.

- նիստերի ձեւավորմամբ փաթեթավորվող մթերքի անվանումը հանդիսացող, ուղղաձիգ տեղադրված գրառմամբ՝ կատարված մուգ գույնի գեղազարդային հաստ տառաշարով.

- առջևի եւ հետեւի նիստերին՝ կափարիչի կտրվածքից վերեւ գտնվող հատվածի ձախ մասերում՝ ֆիրմայի անվանման եւ լոգոյի առկայությամբ.

- աջ նիստի վրա առկա տեղեկատվական դաշտով՝ կատարված ստանդարտ տառաշարերով եւ կողմնային նիստերի վրա առկա տեղեկատվական գրառումներով՝ կատարված գեղազարդային տառաշարերով:

(51) 09-05 (11) 166 (13) S

(21) 20060022 (22) 04.10.2006

(71) Օրինն Զորփորեյշն (KR)

(72) Հվա-Քուսգ Լի (KR)

(73) Օրինն Զորփորեյշն (KR)

(74) Հ. Դավթյան

(54) Հրուշակեղենի փաթեթավածք

(55)



Նկ.1



Նկ.2



Նկ.3

(57) Հրուշակեղենի փաթեթվածք, որը բնութագրվում է՝

- ուղղանկյունաձեւ ծրարի տեսքով.
- առջեւի կողմի հորինվածքային տարրերով՝ դեղին ալիքաձեւ գույով ընդհանուր ֆոնի բաժանմամբ երկու դաշտերի՝ ձախից՝ սպիտակ եւ աջից՝ սարնջագույն, որոնց վրա վերեւից ներքեւ կատարված են փաթեթավորվող մթերքի անվանումը կրող դաշտը, տեղեկատվական գրառումը, խոշոր արտահայտչական տարրը եւ փաթեթավորվող ոճավորված արտադրանքի ցրոնը.

- դաշտի՝ կարմիր ժապավենի տեսքով կատարմամբ, որի ներքեւի մասում առկա է սպիտակի եւ սարնջագույնի համադրությամբ կատարված ալիքաձեւ կտրվածք, սեւ ստվեր եւ դաշտի վրա, նրա սահմաններից դուրս եկող՝ փաթեթավորվող արտադրանքի անվանումը, որը կատարված է կարմիր եզրագծմամբ եւ ստվերային մշակմամբ լատիներեն այբուբենի խոշոր սպիտակ տառերով.

- դաշտի ներքեւում տեղեկատվական գրառման նշումով, որը կատարված է սպիտակ եզրագծմամբ եւ ստվերային մշակմամբ կիրիլիցայի սեւ գույնի տառերով.

- խոշոր կարմիր խաչափառի եւ ոճավորված դեղնաուսկեգույն մանր խաչափառերի ցրոնի տեսքով արտահայտչական տարրով.

- հետեւի կողմի՝ ուղղաձիգ միմյանցից բաժանված սպիտակ եւ սարնջագույն երկու դաշտերով կատարմամբ, որոնց ներքեւի անկյուններում պատկերված են ոճավորված դեղնաուսկեգույն մանր խաչափառերի ցրոններ:

- (51) 09-05 (11) 167 (13) S
 (21) 20060021 (22) 04.10.2006
 (71) Օրիոն Զորփորեյշն (KR)
 (72) Հվա-Քունգ Լի (KR)
 (73) Օրիոն Զորփորեյշն (KR)
 (74) Հ. Դավթյան
 (54) Հրուշակեղենի փաթեթվածք
 (55)



Նկ.1



Նկ.2



Նկ.3

(57) Հրուշակեղենի փաթեթվածք, որը բնութագրվում է՝

- ուղղանկյունաձեւ ծրարի տեսքով.
- կենտրոնական արտահայտչական տարրով եւ տարբեր չափերի տառաշարերով մշակված մակերեւույթով.
- փաթեթվածքի առջեւի կողմի կենտրոնական արտահայտչական տարրի կատարումով՝ գլխարկով, չոված աչքերով եւ բաց բերանով, զարմացած մարդու գլխի ոճավորված պատկերի տեսքով, որի ձեռքին կա ուղղաձիգ դասավորված, ոճավորված քառանկյուն խողովակաձեւ փաթեթավորվող արտադրանքով լի տարողություն, որի վրա կոնտրաստ եզրագծմամբ կիրիլիցայի տառաշարով կատարված է տեղեկատվական գրառում.
- կենտրոնական արտահայտչական տարրի վերելում փաթեթավորվող հրուշակեղենի անվանման գրառումով, որը կատարված է կոնտրաստ եզրագծմամբ եւ սովերային մշակմամբ լատինական այբուբենի խոշոր նկարչական տառաշարի օգտագործմամբ.
- անվանման վերելում տեղեկատվական գրառումով, որը կատարված է կոնտրաստային եզրագծմամբ լատինական այբուբենի ձեռագիր տառաշարով.
- անվանման ներքելում՝ կիրիլիցայով կատարված գովազդային գրառումով կոնտրաստ եզրագծմամբ ալիքաձեւ ոլորուն ժապավենի առկայությամբ եւ դրա վերելում տեղադրված՝

գովազդվող մթերքով լի ոճավորված ափսեի պատկերով.

- փաթեթվածքի հետեւի կողմին՝ հյուսված, ոճավորված ուղղանկյունաձեւ տեղեկատվական դաշտի առկայությամբ՝ ձախ վերին կետում խզում ունեցող հակադիր հյուսված եզրագծով.

- տեղեկատվական դաշտի ձախ վերին կետում նրա սահմաններից դեպի դուրս ձգվող, վերեւից ներքեւ դասավորված՝ փաթեթավորվող հրուշակեղենի անվանման, մի ձեռքին ոճավորված փաթեթավորվող քառանկյուն խողովակաձեւ արտադրանքով, մյուս ձեռքով մատնացույց անող կիրիլիցայի ձեռագիր տառաշարով կատարված գովազդային գրառմանը, ժպտացող հրուշակագործի ոճավորված պատկերի առկայությամբ.

- տեղեկատվական դաշտի ձախ միջին մասի ամբողջ լայնքով հորիզոնական տեղադրված, կոնտրաստ եզրագծումով եւ կիրիլիցայով իրականացված գովազդային գրառումով ալիքաձեւ ոլորուն ժապավենի առկայությամբ, ներքեւի մասում ժապավենի սահմաններից դուրս եկող, փաթեթվածքի առջեւի մասի պատկերին նույնական, փաթեթավորվող հրուշակեղենի անվանման առկայությամբ եւ ժապավենի ներքելում իրար վրա վրադրված, փաթեթվածքի առջեւի կողմի պատկերի տեսքով հրուշակեղենի գովազդային փաթեթվածքների առկայությամբ.

- տեղեկատվական դաշտի աջ կետում լատինական այբուբենով եւ կիրիլիցայով կատարված տեղեկատվական բնույթի գրառումներով.

- փաթեթվածքի ներքեւի մասում, մասամբ տեղեկատվական դաշտի ներքեւի մասի վրա կարտոֆիլի տեսքով արտահայտչական տարրերի պատկերմամբ:

(51) 11-02 (11) 168 (13) S
22-02

(21) 20070004 (22) 14.03.2007

(71) Արթուր Դերենիկի Խաչատրյան (AM)

(72) Ա. Խաչատրյան (AM), Խ. Աբրահամյան (AM)

(73) Արթուր Դերենիկի Խաչատրյան, ՀՀ, ք. Երեւան, Մարգարյան 39, բն. 3 (AM)

(54) Սպայական դաշույն (2 տարբերակ)

(55)

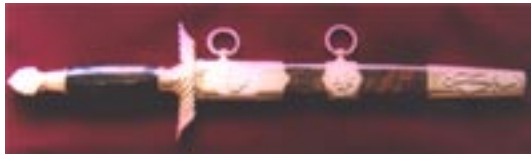

Տարբերակ 1, նկ. 1



Տարբերակ 2, նկ. 3



Տարբերակ 1, նկ. 2



Տարբերակ 1, նկ. 3



Տարբերակ 2, նկ. 1



Տարբերակ 2, նկ. 2

(57) Սպայական դաշույն, որը բնութագրվում է՝
 - կոնսաձեւ կոթակալներով պարփակված կոթով, ընդ որում վերեւի կոթակալը պսակվում է գլխիկով, իսկ ներքեւինը ավարտվում է սահմանափակիչով.

- սուր ծայրով եւ վերին ոչ մեծ, հարթ մակերեսւոյթով հատվածով երկսայր, տափակ (փռված) ռոմբաձեւ լայնական հատվածքով շեղքով.

- շեղքի առջեւի կողմի վերին հարթ հատվածում փորագրված Հայաստանի Հանրապետության զինանշանով, դրա հետեւի մասում՝ արտադրող ձեռնարկւոյթան լոգոյով, իսկ սայրի երկու կողմերին՝ մինչեւ դրանց միջին մասը ձգվող, կենտրոնի նկատմամբ համաչափ, ոլործուն զարդանախշով.

- շեղքի վերին հարթ հատվածում, սահմանափակիչին կից տեղադրված մղլակով եւ սահմանափակիչի վերին հատվածի կենտրոնական մասում տեղադրված՝ մղլակի կառավարման կիսաթանկարժեք գլանաձեւ քարով զարդարված կոճակով.

- ուղղանկյուն լայնական հատվածքով, դեպի ծայրը աստիճանաբար նեղացող եւ հատած ծայրամասով պատյանով.

- պատյանի ծայրին հազցված ծայրապանակով եւ դրա վերին հատվածում առկա երկու գոտեկապերով, որոնց վրա ամրացված ցցուն օղակակալերին հազցված են սրակալի օղակները .

- գոտեկապերի եւ ծայրապանակների զարդանախշերի դրվագմամբ հարթ մետաղական մակերեսւոյթներից հստակ եզրագծերով սահ-

մանագատված անհարթ (բշտիկավոր) մակերևույթների վրա.

- կոթի եւ պատյանի պատրաստմամբ ընկույզի մուգ գույնի լաքած փայտից, դրանք լրացնող մասերի (կոթակալների, կոթի գլխիկի, գոտեկապերի, ծայրապանակի) եւ սահմանափակիչի պատրաստմամբ ոսկեգօծ մետաղից (մասնավորապես՝ բրոնզից), իսկ շեղքը՝ բարձրորակ լեգիրացված պողպատից:

Առաջին տարբերակը լրացուցիչ բնութագրվում է՝

- կոթի գլխիկի եւ խաչարդի տեսքով սահմանափակիչի երկկողմանի ալիքավոր (ծալքավոր) մակերևույթով կատարմամբ՝ գլխիկը՝ հասկի նմանությամբ, իսկ սահմանափակիչը՝ սեղանաձև.

- պատյանի վերին գոտեկապի առջեւի կողմի մակերևույթին՝ Յայաստանի Յանրապետության զինանշանի, դրա հետեւի կողմին՝ Սասունցի Դավթի, ներքեւի գոտեկապի եւ ծայրապանակի առջեւի կողմերին՝ համապատասխանաբար ութաթերթ ծաղկի եւ ոլործուն, բուսական զարդանախշերի տեսքով պատկերների դրվագմամբ՝ կատարված դրանց ձեւը կրկնող եզրագծերով սահմանափակված մակերևույթների վրա:

Երկրորդ տարբերակը լրացուցիչ բնութագրվում է՝

- վերեւի ծալքազարդ կոթակալով եւ մանր կիսաթանկարծեք քարերով դրվագված օղագոտով սկսվող, աստղիկներով զարդարված թագի տեսքով գլխիկով, որի եռանկյունաձեւ ծայրերի միջեւ ամփոփված է տափակ վերին նիստով, մուգ գույնի խոշոր կիսաթանկարծեք քար.

- ներքեւի հարթ մակերևույթով կոթակալով եւ մանր կիսաթանկարծեք քարերով դրվագված օղագոտով պսակված սահմանափակիչով, որը բաղկացած է ալիքաձեւ մակերևույթով կենտրոնական մասից եւ արձնապատ երկկողմանի թերթիկներով եռատերեւուկներով ավարտվող ռոմբաձեւ հատվածքով թելերից.

- պատյանի՝ առջեւի կողմի ուղղանկյունաձեւ եզրագծերով սահմանափակված դաշտերի

վրա դրվագված պատկերներով՝ վերին գոտեկապի վրա՝ Տիգրան Մեծի կիսադեմի, ներքեւի գոտեկապի վրա՝ կլոր վահանի, իսկ ծայրապանակի վրա՝ նստած առյուծի տեսքով:

- (51) **14-02** (11) **169** (13) **S**
 (21) 20060023 (22) 08.11.2006
 (31) 2006-011635 (32) 08.05.2006 (33) JP
 (71) Սոնի Զմիյութը Էնթրթեյնմենթ Ինք. (JP)
 (72) Տեյու Գոտո (JP)
 (73) Սոնի Զմիյութը Էնթրթեյնմենթ Ինք. (JP)
 (74) Յ. Դավթյան
 (54) **Կառավարման թվաբանական բլոկի դեկավարման սարք**
 (55)

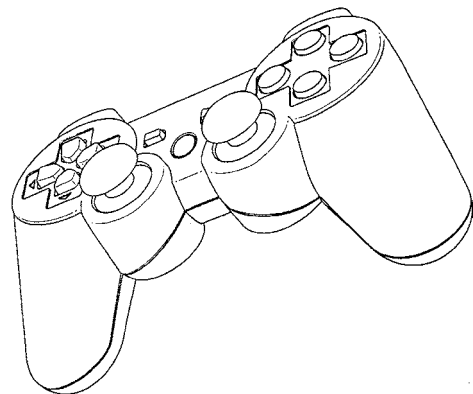

Սկ.1

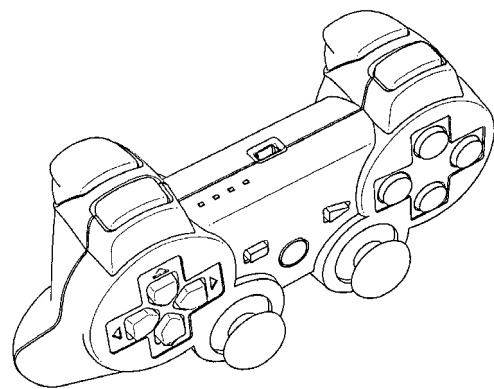

Սկ.2

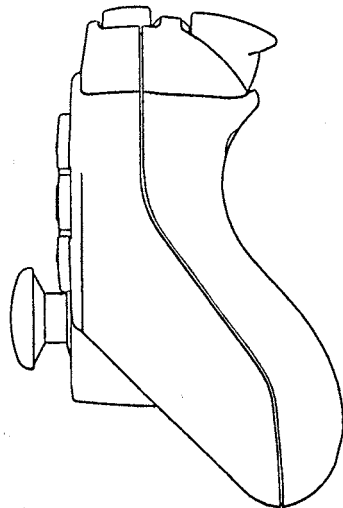

Նկ.3

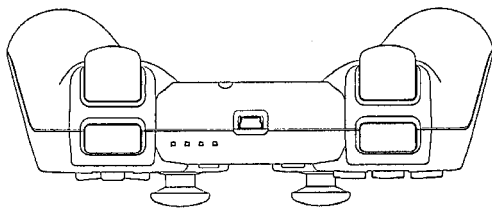

Նկ.4

(57) Կառավարման թվաբանական բլոկի դեկավարման սարք, որը բնութագրվում է՝

- Ունի իրանով, որն ունի դեպի հետ ուղղված կլորացված ծայրերով ուղղաձիգ բաղադրիչներ:

- իրանի ուղղաձիգ բաղադրիչների առջեի վերին տեղամասի կլորավուն կատարումով:

- իրանի վերեի կողմի վրա առկա էլուստներով, որոնք ներառում են հատակագծում քառանկյունաձև սեղմակոճակներ:

- իրանի վերեի կողմի էլուստի հետեի՝ հատակագծում քառանկյունաձև սեղմակոճակների կատարմամբ եռանկյունաձև լայնական հատվածք ունեցող հետեի կողմի ցցուն վերին տեղամասով, ընդ որում նշված տեղամասը դուրս է գալիս էլուստի հետեի եզրից եւ իրանից:

- իրանի ներքեի կողմին գլանային հիմքով երկու էլուստների առկայությամբ, որոնք հարում են իրանի ուղղաձիգ բաղադրիչների կլորավուն առջեի վերին տեղամասերին:

- իրանի ներքեի կողմի վրայի էլուստներից յուրաքանչյուրի առջեի կողմին սնկաձև լծակի առկայությամբ:

- իրանի ուղղաձիգ բաղադրիչների կլորավուն առջեի վերին տեղամասերի վրա սեղմակոճակների խումբ ներառող երկու գոտիների առկայությամբ:

- (51) 14-03 (11) 170 (13) S
- (21) 20060013 (22) 31.07.2006
- (31) 2006-006398 (32) 14.03.2006 (33) JP
- (71) Սոնի Զմիյութը Էնթրթեյնմենթ Ինք. (JP)
- (72) Տակաթոշի Նակամուրա (JP)
- (73) Սոնի Զմիյութը Էնթրթեյնմենթ Ինք. (JP)
- (74) Հ. Դավթյան
- (54) **Տեղորոշման գլոբալ համակարգի (GPS) ընդունիչ**
- (55)

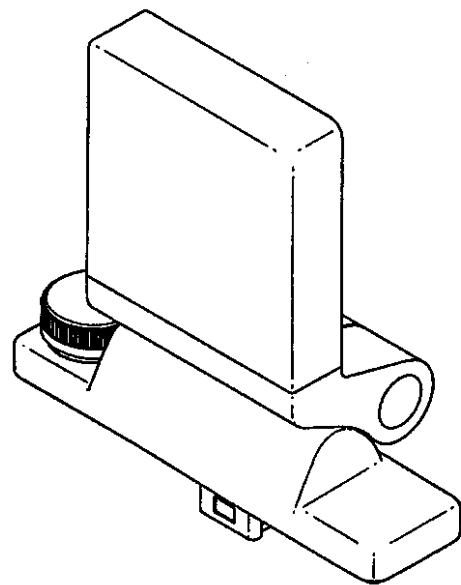

Նկ.1

(55)

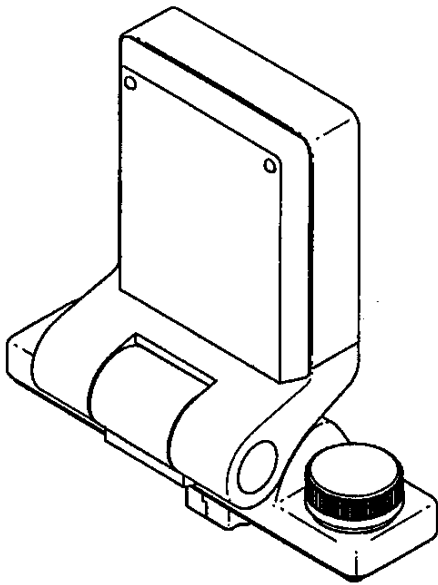

Նկ.2

(57) Տեղորոշման գլոբալ համակարգի (GPS) ընդունիչ, որը բնութագրվում է՝

- հիմքից եւ շրջուն իրանից բաղկացած հորինվածքային տարրերի կազմով.

- վերին մակերեսային ելուստ ունեցող հորիզոնական կողմնորոշմամբ թիթեղի տեսքով հիմքով.

- հենարանի առկայությամբ հիմքի ելուստի հետեւի կողմին.

- գլանաձեւ կարգավորիչի առկայությամբ հիմքի վերին կողմին.

- հարթ պրիզմայաձեւ շրջուն իրանով, որի ստորին տեղամասը կորացված է դեպի հետ եւ ներքեւ, իսկ ներքեւի մասում ունի կտրվածք:

(51) 19-08 (11) 171 (13) S

(21) 20060028 (22) 29.12.2006

(71) Տովարիստվո գ օբմեժենյուս վիդպովիդալ-նիստյու “Դոնեցկիյ լիկյորո-գորիլչանիյ գավոդ “Լիկ” (UA)

(72) Միլոսերոդ Ի. Յու. (UA)

(73) Տովարիստվո գ օբմեժենյուս վիդպովիդալ-նիստյու “Դոնեցկիյ լիկյորո-գորիլչանիյ գավոդ “Լիկ” (UA)

(74) Ա. Գալոյան

(54) Օդու պիտակների լրակազմ “Բիլենկա” (5 տարբերակ)



Տարբերակ 1, նկ. 1



Տարբերակ 1, նկ. 2



Տարբերակ 2, սկ. 1



Տարբերակ 3, սկ. 1



Տարբերակ 2, սկ. 2



Տարբերակ 3, սկ. 1



Տարբերակ 4, սկ. 1



Տարբերակ 5, սկ. 1



Տարբերակ 4, սկ. 2



Տարբերակ 5, սկ. 2

(57) Օղու պիտակների լրակագմ «Բիլենկա» (5 տարբերակ), որը բնութագրվում է՝

- կառուցվածքային երկու մասերով՝ ուղղահայաց կողմնորոշմամբ, կլորացված անկյուններով ուղղանկյան տեսքով պիտակով եւ հակապիտակով.

- կապույտ հիմնագույնի եւ հիմնականում սպիտակի, մոխրագույնի համադրությամբ հորինվածքային տարրերի կատարմամբ.

- հիմնական պիտակի միջին մասի աջ եւ ձախ կողմերին սեղանաձեւ ելուստների եւ մոխրագույն շրջանակի մեջ առնված՝ հորիզոնական կողմնորոշմամբ սպիտակ գույնով ութանկյուն դաշտի կատարմամբ.

- սպիտակ դաշտի վրա՝ սպիտակով եզրագծված կապույտ կիրիլիցայի տառաշարով գրված՝ «БИЛЕНКА» ապրանքային նշանի պատկերումով.

- ամբողջովին շրջապատված տերեւանման մոխրագույն զարդանախշերով մոխրագույն քառակուսի շրջանակի մեջ առնված կիրիլիցայի մեծատառ «Б» տառի կատարումով հիմնական պիտակի վերեւի հատվածին.

- հիմնական պիտակի ներքեւի հատվածի կատարմամբ՝ մոխրագույն շրջանակով նեղ ուղղանկյուն դաշտով եւ իրար տակ կատարված հաստ եւ բարակ մոխրագույն գծերով, որոնցից հաստի վրա բաց մոխրագույն լատիներեն տառաշարով գրված է «BILENKA» բառը.

- հիմնական պիտակի վրա առկա՝ սպիտակ գույնով իրականացված կիրիլիցայի «Б» տառով քառանկյուն պատկերի կատարմամբ եւ դրանից ներքեւ բաց կապույտով եզրագծված սպիտակ տառերով ապրանքային նշանի անվանմամբ եւ հորիզոնական կողմնորոշմամբ նեղ դաշտի ամկայությամբ հակապիտակի վերեւի հատվածով.

- սպիտակ գույնով կատարված ապրանքի մասին տեղեկատվական տվյալների եւ գծիկավոր կողի ամկայությամբ հակապիտակի ներքեւի հատվածով.

- պիտակի կառուցվածքային երկու մասերի վրա առկա՝ բաց կապույտ կետագծով արված շրջանակով:

Առաջին տարբերակը լրացուցիչ բնութագր-

վում է հիմնական պիտակի ներքեւի մասի նեղ հորիզոնական դաշտի սպիտակ գույնով կատարմամբ, վրան մուգ կապույտ կիրիլիցայի տառաշարով գրված «ВОДКА» բառով, այդ դաշտից ներքեւ, կենտրոնական մասում առկա՝ սպիտակի եւ մոխրագույնի համադրությամբ ոլործուն զարդանախշով եւ հակապիտակի նեղ հորիզոնական դաշտի սպիտակ գույնով կատարմամբ, որի վրա մուգ կապույտ կիրիլիցայի տառաշարով գրված է «ВОДКА» բառը:

Երկրորդ տարբերակը լրացուցիչ բնութագրվում է հիմնական պիտակի ներքեւի մասի նեղ հորիզոնական դաշտի սպիտակ գույնով կատարմամբ, վրան մուգ կապույտ կիրիլիցայի տառաշարով գրված «НА БРУНЬКАХ» արտահայտությամբ, այդ դաշտից ներքեւ, սպիտակով գրված «ВОДКА ОСОБАЯ» արտահայտությամբ, կենտրոնում պատկերված երկու կանաչ տերեւով կեչու բնի հատվածի եւ մեկ գույգ դեղնականաչավուն պտուղների պատկերով եւ հակապիտակի նեղ հորիզոնական դաշտի կանաչ գույնով կատարմամբ, դրա վրա մուգ կապույտ կիրիլիցայի տառաշարով գրված «НА БРУНЬКАХ» արտահայտությամբ եւ այդ դաշտի վերեւում սպիտակով գրված «ВОДКА ОСОБАЯ» արտահայտությամբ:

Երրորդ տարբերակը լրացուցիչ բնութագրվում է հիմնական պիտակի ներքեւի մասի նեղ հորիզոնական դաշտի դարչնագույնով կատարմամբ, վրան սպիտակ կիրիլիցայի տառաշարով գրված «НА МОЛОКЕ» արտահայտությամբ, այդ դաշտից ներքեւ, սպիտակով գրված «ВОДКА» բառով, կենտրոնում պատկերված դարչնագույն, կաթով լցված կուժի եւ թափանցիկ բաժակի պատկերով եւ հակապիտակի նեղ հորիզոնական դաշտի դարչնագույնով կատարմամբ, դրա վրա սպիտակ կիրիլիցայի տառաշարով գրված «НА МОЛОКЕ» արտահայտությամբ եւ այդ դաշտի վերեւում սպիտակով գրված «ВОДКА» բառով:

Չորրորդ տարբերակը լրացուցիչ բնութագրվում է հիմնական պիտակի ներքեւի մասի նեղ հորիզոնական դաշտի կանաչ գույնով կատարմամբ, վրան սպիտակ կիրիլիցայի տառաշարով գրված «ОГУРЧИК» բառով, այդ դաշտից ներ-

քել, սպիտակով գրված «ВОДКА ОСОБАЯ» արտահայտությամբ, կենտրոնում պատկերված կանաչ վարունգի պատկերով եւ հակապիտակի նեղ հորիզոնական դաշտի կանաչ գույնով կատարմամբ, դրա վրա սպիտակ կիրիլիցայի տառաշարով գրված «ОГУРЧИК» բառով եւ այդ դաշտի վերելում սպիտակով գրված «ВОДКА ОСОБАЯ» արտահայտությամբ:

Հինգերորդ տարբերակը լրացուցիչ բնութագրվում է հիմնական պիտակի ներքեւի մասի նեղ հորիզոնական դաշտի մուգ դեղին գույնով

կատարմամբ, վրան սեւ կիրիլիցայի տառաշարով գրված «ПШЕНИЧНА» բառով, այդ դաշտից ներքեւ, իրար հաջորդող դեղինով՝ «НИВА», այնուհետեւ սպիտակ գույնով «ВОДКА» բառերով, կենտրոնում պատկերված դեղին ցորենի երեք հասկի պատկերով եւ հակապիտակի նեղ հորիզոնական դաշտի մուգ դեղին գույնով կատարմամբ, դրա վրա սեւ կիրիլիցայի տառաշարով գրված «ПШЕНИЧНА» բառով, այդ դաշտի վերելում սպիտակով գրված «ВОДКА», իսկ ներքեւում՝ «НИВА» բառերով:

ԱՊՐԱՆՔԱՅԻՆ ՆՇԱՆՆԵՐ

ТОВАРНЫЕ ЗНАКИ

**Ապրանքային եւ սպասարկման նշանների վերաբերող
մատենագիտական տվյալների նույնականացման
միջազգային կոդերը ըստ ՄՍՀԿ ST.60 ստանդարտի**

600	նախկին ԽՍՀՄ վկայականի համարը եւ հայտի ներկայացման թվականը
111	գրանցման հերթական համարը
151	գրանցման թվականը
181	գրանցման գործողության ենթադրյալ ավարտը
210	հայտի համարը
220	հայտի ներկայացման թվականը
230	ցուցահանդեսային կամ այլ առաջնության թվականը
310	առաջին հայտի համարը
320	կոնվենցիայով առաջնության թվականը
330	երկրի կողը, որտեղ ներկայացվել է առաջին հայտը
510	ապրանքների եւ (կամ) ծառայությունների ցանկը
511	դասերը ըստ նշանների գրանցման ապրանքների եւ ծառայությունների միջազգային դասակարգման (Նիցայի դասակարգում)
526	չպահպանվող տարրեր
540	ապրանքային նշանի պատկերը
551	կոլեկտիվ նշան
554	ծավալային նշան
591	գույնը եւ գունային համակցությունը
646	իրավաբանորեն փոխկապակցված այլ գրանցման համարը եւ թվականը
730	նշանի սեփականատերը, հասցեն, երկրի կոդը
740	արտոնագրային հավատարմատար

Տեղեկություններ գրանցված ապրանքային եւ սպասարկման նշանների մասին

(210) **20051082** (111) **11420**
(220) **06.10.2005** (151) **15.02.2007**
(181) **06.10.2015**

(730) "Պահապան արծիվ" թիկնապահական ակադեմիա ՍՊԸ, Երեւան, Արշակունյաց 5, AM (540)



(526) Բոլոր գրառումներն ինքնուրույն պահպանության օբյեկտներ չեն:
(511) (510)

դաս 41. դաստիարակություն (կրթություն, ուսուցում). ուսումնական գործընթացի ապահովում, զվարճություններ. մարզական եւ մշակութային միջոցառումների կազմակերպում.

դաս 45. այլ անձանց կողմից մատուցված անհատական եւ սոցիալական ծառայություններ անհատի կարիքները հոգալու համար. անվտանգության ծառայություններ սեփականության եւ անհատի պաշտպանության համար:

(210) **20051263** (111) **11421**
(220) **23.11.2005** (151) **15.02.2007**
(181) **23.11.2015**

(730) "Միկա-Յադրութ" ՓԲԸ, ԼՂՅ, Յադրութ, Ա. Մկրտչյանի փող. 4, AM (540)



(526) "ԲԱՆԱՋՈՒՐ" եւ "ՐԱՆԱՋՈՒՐ" (ռուս.) բառերից բացի մնացած բոլոր գրառումներն ինքնուրույն պահպանության օբյեկտներ չեն:

(591) Նշանը պահպանվում է կարմիր, դեղին, ոսկեգույն, կապույտ եւ սպիտակ գունային համակցությամբ:

(511) (510)
դաս 33. հայկական կոնյակ (բրենդի):

(210) **20060190** (111) **11422**
(220) **20.02.2006** (151) **15.02.2007**
(181) **20.02.2016**

(730) "Արտ Մ.Գ." ՍՊԸ, Երեւան, Մ. Յերացու 2ա, բն. 1, AM (540)



(511) (510)

դաս 14. ազնիվ մետաղներ եւ դրանց համահավաճքներ, դրանցից պատրաստված կամ դրանցով պատված իրեր, որոնք ընդգրկված չեն այլ դասերում. ոսկերչական իրեր, զարդեր, թանկարժեք քարեր. ժամացույցներ եւ այլ ժամանակաչափ իրեր:

(210) **20060366** (111) **11423**
(220) **04.04.2006** (151) **15.02.2007**
(181) **04.04.2016**

(730) "Դուստր քնար" ՍՊԸ, Երեւան, Շոպրոնի 12, բն. 9, AM (540)

ԱՆԵՐ

(511) (510)
դաս 33. ալկոհոլային խմիչքներ (բացառությամբ գարեջրի):

(210) 20060472 (111) 11424
(220) 25.04.2006 (151) 15.02.2007
(181) 25.04.2016
(730) "Յունիոն" ՍՊԸ, Երեւան, Ամիրյան 11, AM
(540)



(526) Բացի "ՄԻԼԵՄ" եւ "MILEM" բառերից մնացած բոլոր գրառումներն ինքնուրույն պահպանության օբյեկտներ չեն:
(591) Նշանը պահպանվում է կապույտ, դեղին, սպիտակ եւ կանաչ գույնային համակցությամբ:
(511) (510)
դաս 32. ոչ ալկոհոլային խմիչքներ:

(210) 20060591 (111) 11425
(220) 19.05.2006 (151) 15.02.2007
(181) 19.05.2016
(730) Անհատ ձեռնարկատեր Արսեն Թադիա-նոսյան, Երեւան, Տիգրան Մեծի 1, բն. 16, AM
(540)



(511) (510)
դաս 10. բժշկական եւ ատամնաբուժական սարքեր եւ գործիքներ, ատամների պրոթեզներ, ոսկրաբուժական իրեր, նյութեր կարեր դնելու համար.
դաս 44. բժշկական ծառայություններ, կենդանիների եւ մարդկանց հիգիենիկ եւ կոսմետիկ ծառայություններ:

(210) 20060633 (111) 11426
(220) 29.05.2006 (151) 15.02.2007
(181) 29.05.2016
(730) Սաադ Ալլահ Սամմանի (Լի Զորփորեյշն Ֆոր Ֆուդ Ինդսթրի), Գյումրի, Անի թաղամաս, 3-րդ փող.1, բն.37, SY
(540)

LEE CHOC لي شوك

(526) Արաբերեն գրառումն ինքնուրույն պահպանության օբյեկտ չէ:
(511) (510)
դաս 30. սուրճ, թեյ, կակաո, շաքար, բրինձ, տապիոկա, սագո, սուրճի փոխարինիչներ. ալյուր եւ հացահատիկային մթերքներ, հաց, հրուշակեղեն եւ քաղցրավենիք, շոկոլադ, պաղպաղակ. մեղր, մաթ. խմորիչներ, հացաթխման փոշիներ. աղ, մանանեխ. քացախ, սոուսներ (համեմունք). համեմունք. սննդային սառույց:
(740) Գ. Մելքոնյան

(210) 20060672 (111) 11427
(220) 05.06.2006 (151) 15.02.2007
(181) 05.06.2016
(730) Փֆայզր Փրոդաքթս Ինք., Կոնեկտիկուտի նահանգ, US
(540)

CELSENTRI

(511) (510)
դաս 5. դեղագործական եւ անասնաբուժական պատրաստուկներ. հիգիենիկ պատրաստուկներ բուժական նպատակների համար. դիետիկ նյութեր բուժական նպատակների համար, մանկական սնունդ. սպեղանալաթեր, վիրակապման նյութեր. ատամնալցման եւ ատամների ծեփապատճեններ պատրաստելու նյութեր. ախտահանիչ միջոցներ. վնասատու կենդանիների ոչնչացման պատրաստուկներ. ֆունգիցիդներ, հերբիցիդներ. մասնավորապես դեղագործական պատրաստուկներ սրտանոթային հիվանդությունների, կենտրոնական նյարդային համակարգի հիվանդությունների եւ խանգարումների, նյարդաբանական խանգարումների, ուրոլոգիական (միզաբանական) խանգարումների, միզասեռական խանգարումների,

րումների, աղետամոքսային խանգարումների, մկանակմախքային խանգարումների, ալերգիաների, դիաբետի, հիպերտենզիայի (գերճնշման), էրեկցիայի եւ սեռական խանգարումների, հարվածի, հանկարծական նոպայի, քաղցկեղի, չարորակ ուռուցքների, միգրենի, ցավի, ճարպակալման, բորբոքումների եւ բորբոքային հիվանդությունների, շնչառական եւ վարակիչ հիվանդությունների, իմունաբանական, վիրուսային եւ սնկային խանգարումների բուժման համար, խոլեստերինային, ծիւնը դադարեցնելու համար նախատեսված, մաշկաբանական, գինեկոլոգիական, ոսկրածակուկենության եւ ակնաբանական պատրաստուկներ, մարդու իմունոդեֆիցիտի վիրուսի՝ ՄԻՎ եւ ՁԻԱՀ բուժման դեղագործական պատրաստուկներ:

(740) Ան. Նահապետյան

(210) **20060762** (111) **11428**
(220) **28.06.2006** (151) **15.02.2007**
(181) **28.06.2016**

(730) ՓՖայգր Ինք., Դելավերի Նահանգ, US
(540)

WORKING FOR A HEALTHIER WORLD

(511) (510)

դաս 5. դեղագործական պատրաստուկներ.
դաս 9. համակարգչային ծրագրեր եւ ծրագրային արտադրանք առողջության եւ առողջության մասին իրազեկության վերաբերյալ.

դաս 16. տպագրական նյութեր, մասնավորապես՝ պամֆլետներ եւ բրոշյուրներ առողջության եւ առողջության մասին իրազեկության վերաբերյալ.

դաս 44. բժշկական տեղեկատվության ծառայություններ, մասնավորապես՝ բժիշկներին, առողջապահության բնագավառի մասնագետներին եւ հիվանդներին առողջության մասին իրազեկության եւ առողջության մասին հարցերի վերաբերյալ տրամադրվող տեղեկատվություն:

(740) Ան. Նահապետյան

(210) **20060772** (111) **11429**
(220) **30.06.2006** (151) **15.02.2007**
(181) **30.06.2016**

(730) Բիգրեթ Բրադերգ Քոմփանի, SY
(540)



(591) Արաբերեն գրառումներն ինքնուրույն պահպանության օբյեկտներ չեն:

(511) (510)

դաս 2. ներկեր, արծնուկներ, լաքեր. մետաղը ժանգոտումից եւ փայտանյութը քայքայումից պաշտպանող նյութեր. ներկանյութեր. խածանյութեր, ներկանյութերի սեւեռակայիչներ. չմշակված բնական խեժեր. թերթավոր եւ փոշեման մետաղներ գեղարվեստական, գեղազարդման նպատակների եւ գեղարվեստական տպագրության համար, հատկապես բոլոր տեսակի ներկեր:

(740) Գ. Մելքոնյան

(210) **20060795** (111) **11430**
(220) **06.07.2006** (151) **15.02.2007**
(181) **06.07.2016**

(730) Նիքոմեդ Ավստրիա ԳմբՀ, AT
(540)

АКТОВЕГИН

(511) (510)

դաս 5. դեղագործական պատրաստուկներ, դեղամիջոցներ գլխուղեղի եւ վերջույթների արյան շրջանառության խախտման բուժման համար, պատրաստուկներ վերքերի սպիների բուժման համար, միջոցներ նյութափոխանակության խթանման համար, միջոցներ՝ նախատեսված գլխուղեղի անոթների համար:

(740) Ավ. Նահապետյան

(210) **20060830** (111) **11431**
 (220) **13.07.2006** (151) **15.02.2007**
 (181) **13.07.2016**

(730) "Արմենակոր-թիվի" ՍՊԸ, Երեւան, Ալեք Մանուկյան 5, AM

(540)

Թի-Վի ԲԼՈՏ

(511) (510)

դաս 38. հեռուստաձրագրերի հեռարձակում.

դաս 41. դաստիարակություն (կրթություն, ուսուցում), գվարճություններ, մարզական եւ մշակութային միջոցառումների կազմակերպում, հեռուստաձրագրերի կազմակերպում:

(210) **20060903** (111) **11432**
 (220) **26.07.2006** (151) **15.02.2007**
 (181) **26.07.2016**

(730) "Գետափի գինու գործարան" ՍՊԸ, Վայոց ձորի մարզ, գյուղ Գետափ, AM

(540)

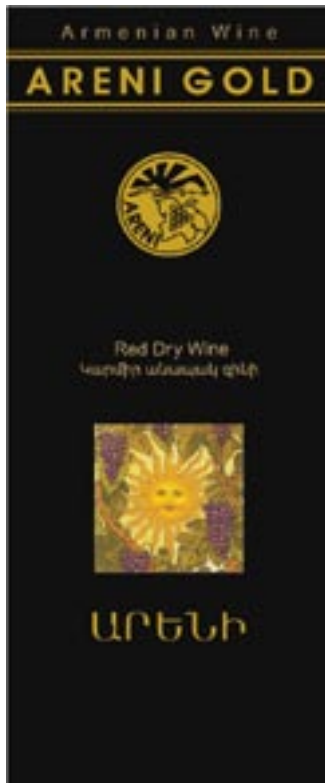

(526) Բոլոր գրառումներն ինքնուրույն պահպանության օբյեկտներ չեն:

(591) Նշանը պահպանվում է սեւ, կարմիր, դեղին, նարնջագույն, մանուշակագույն եւ ոսկեգույն գունային համակցությամբ:

(511) (510)

դաս 33. "Արենի" տեսակի խաղողից պատրաստված գինի:

(210) **20060904** (111) **11433**
 (220) **26.07.2006** (151) **15.02.2007**
 (181) **26.07.2016**

(730) "Գետափի գինու գործարան" ՍՊԸ, Վայոց ձորի մարզ, գյուղ Գետափ, AM

(540)



(526) Բոլոր գրառումներն ինքնուրույն պահպանության օբյեկտներ չեն:

(591) Նշանը պահպանվում է կապույտ, կարմիր եւ ոսկեգույն գունային համակցությամբ:

(511) (510)

դաս 33. "Արենի" տեսակի խաղողից պատրաստված գինի:

(210) **20060905** (111) **11434**
 (220) **26.07.2006** (151) **15.02.2007**
 (181) **26.07.2016**

(730) "Գետափի գինու գործարան" ՍՊԸ, Վա-
 յոց ձորի մարզ, գյուղ Գետափ, AM
 (540)



(526) Բացի "ԷԼԵԳԱՆՏ" եւ "ELEGANT" բառերից
 մնացած բոլոր գրառումներն ինքնուրույն պահ-
 պանության օբյեկտներ չեն:

(591) Նշանը պահպանվում է սեւ, կարմիր եւ ոս-
 կեգույն գունային համակցությամբ:

(511) (510)

դաս 33. "Արենի" տեսակի խաղողից պատ-
 րաստված գինի:

(210) **20060941** (111) **11435**
 (220) **02.08.2006** (151) **15.02.2007**
 (181) **02.08.2016**

(730) "Ամիրյան Էներջի" ՍՊԸ, Երեւան, Ալեք Մա-
 նուկյան 5, AM

(540)



(511) (510)

դաս 37. հիդրոէլեկտրակայանի շինարա-
 րություն:

(210) **20061032** (111) **11436**
 (220) **06.09.2006** (151) **15.02.2007**
 (181) **06.09.2016**

(730) "ՍԱ-ՆԵՄԻ" ՍՊԸ, Արարատի մարզ, ք.Ար-
 տաշատ, Արամ խաչատրյան 77, AM
 (540)



(591) Նշանը պահպանվում է դեղին եւ նարնջա-
 գույն գունային համակցությամբ:

(511) (510)

դաս 30. հրուշակեղեն եւ քաղցրավենիք:

(210) **20061053** (111) **11437**
 (220) **13.09.2006** (151) **15.02.2007**
 (181) **13.09.2016**

(730) "Ջերմուկ գրուպ" ՓԲԸ, Ջերմուկ, Բարեկա-
 մության 1, AM
 (540)



(526) Բացի "ԲՅՈՒՐԵՂ" եւ "BYUREGH" բառե-
 ից մնացած բոլոր գրառումներն ինքնուրույն
 պահպանության օբյեկտներ չեն:

(591) Նշանը պահպանվում է վարդագույն, երկ-
նագույն, կապույտ եւ բաց կապույտ, կարմիր
եւ սպիտակ գունային համակցությամբ:

(511) (510)

դաս 32. աղբյուրի ջուր:

(210) 20061413

(111) 11438

(220) 22.12.2006

(151) 15.02.2007

(181) 22.12.2016

(730) "Դոպամ" ՍՊԸ, Երեւան, Յանրապետու-
թյան 62/69, AM

(540)



(511) (510)

դաս 14. ոսկերչական զարդեր:

(210) 20060502

(111) 11439

(220) 28.04.2006

(151) 20.02.2007

(181) 28.04.2016

(730) "Սնեկարմ" ՍՊԸ, Երեւան, Յաղթանակի 2
փող., տուն 73, AM

(540)



(511) (510)

դաս 29. միս, ձուկ, թռչնամիս եւ որսամիս.
մսի էքստրակտներ. պահածոյացված, չորաց-
ված եւ ջերմամշակման ենթարկված մրգեր

եւ բանջարեղեն. դոնդող, մուրաբա, կոմպոտ.
ձու, կաթ եւ կաթնամթերք. սննդային յուղեր եւ
ճարպեր.

դաս 30. սուրճ, թեյ, կակաո, շաքար, բրինձ,
տապիոկա, սագո, սուրճի փոխարինիչներ.
այլուր եւ հացահատիկային մթերքներ, հաց,
հրուշակեղեն եւ քաղցրավենիք, պաղպաղակ.
մեղր, մաթ. խմորիչներ, հացաթխման փոշի-
ներ. աղ, մանանեխ. քացախ, սոուսներ (համե-
մունք). համեմունք. սառույց.

դաս 31. գյուղատնտեսական, այգեգործա-
կան, անտառային եւ հացահատիկային մթերք-
ներ, որոնք ընդգրկված չեն այլ դասերում. կեն-
դանիներ. թարմ մրգեր եւ բանջարեղեն. սեր-
մեր, բնական բույսեր եւ ծաղիկներ. կեր կենդա-
նիների համար. ածիկ:

(210) 20060553

(111) 11440

(220) 11.05.2006

(151) 20.02.2007

(181) 11.05.2016

(730) "Ինտերնեյշնլ Մասիս Տաբակ" հայ-կանա-
դական ՋՁ ՍՊԸ, Մասիս, Մասիս կայարան, AM
(540)



(526) "AMERICAN BLEND" գրառումն ինքնու-
րոյն պահպանության օբյեկտ չէ:

(591) Նշանը պահպանվում է կարմիր, բաց մոխրագույն, սպիտակ եւ սեւ գունային համակցությամբ:

(511) (510)

դաս 34. ծխախոտ, ծխախոտի փոխարինիչներ, ծխախոտային արտադրանք, այդ թվում սիգարետներ, ծխելու պիտույքներ, վառիչներ, լուցկի:

(210) **20060601** (111) **11441**
(220) **22.05.2006** (151) **20.02.2007**
(181) **22.05.2016**

(730) Էբբթ Լեբորոթորիզ, Իլինոյսի նահանգ, US
(540)

ALUVIA

(511) (510)

դաս 5. դեղագործական պատրաստուկներ. հակավիրուսային միջոցներ:

(740) 2. Մանուկյան

(210) **20060660** (111) **11442**
(220) **02.06.2006** (151) **20.02.2007**
(181) **02.06.2016**

(730) "Սնեկարմ" ՍՊԸ, Երեւան, Զաղթանակի 2 փող., տուն 73, AM
(540)



(511) (510)

դաս 29. միս, ձուկ, թռչնամիս եւ որսամիս. մսի էքստրակտներ. պահածոյացված, չորացված եւ ջերմամշակման ենթարկված մրգեր եւ բանջարեղեն. դոնդող, մուրաբա, կոմպոտ. ձու, կաթ եւ կաթնամթերք. սննդային յուղեր եւ ճարպեր.

դաս 30. սուրճ, թեյ, կակաո, շաքար, բրինձ,

տապիոկա, սագո, սուրճի փոխարինիչներ. այլուր եւ հացահատիկային մթերքներ, հաց, հրուշակեղեն եւ քաղցրավենիք, պաղպաղակ. մեղր, մաթ. խմորիչներ, հացաթխման փոշիներ. աղ, մանանեխ. քացախ, սոուսներ (համեմունք). համեմունք. սառույց.

դաս 31. գյուղատնտեսական, այգեգործական, անտառային եւ հացահատիկային մթերքներ, որոնք ընդգրկված չեն այլ դասերում. կենդանիներ. թարմ մրգեր եւ բանջարեղեն. սերմեր, բնական բույսեր եւ ծաղիկներ. կեր կենդանիների համար. ածիկ:

(210) **20060691** (111) **11443**
(220) **09.06.2006** (151) **20.02.2007**
(181) **09.06.2016**

(730) "Փարելի" ՍՊԸ, Երեւան, Դավթաշեն 7, տուն 29ա, AM

(540)

ՓԱՐԵԼԻ PARELY

(511) (510)

դաս 3. հեղուկներ ամանեղենի լվացման եւ ապակիների մաքրման համար, հեղուկ օճառ, մաքրման ունիվերսալ հեղուկ:

(210) **20060698** (111) **11444**
(220) **12.06.2006** (151) **20.02.2007**
(181) **12.06.2016**

(730) Նովարթիս ԱԳ, CH
(540)

ԴԻՆԱՄԻԳԱՆ

(511) (510)

դաս 5. դեղագործական, անասնաբուժական եւ հիգիենիկ պատրաստուկներ. դիետիկ նյութեր բուժական նպատակների համար, մանկական սնունդ. սպեղանալաթեր, վիրակապման նյութեր. ատամնալցման եւ ատամների ծեփապատճեններ պատրաստելու նյութեր.

ախտահանիչ միջոցներ. վնասատու կենդանիների ոչնչացման պատրաստուկներ. ֆունգիցիդներ, հերբիցիդներ:
(740) Ա. Գալոյան

(210) **20060699** (111) **11445**
(220) **12.06.2006** (151) **20.02.2007**
(181) **12.06.2016**
(730) Նովարթիս ԱԳ, CH
(540)

ԴՎԱՆՈՍ

(511) (510)
դաս 5. դեղագործական, անասնաբուժական եւ հիգիենիկ պատրաստուկներ. դիետիկ սյուրթեր բուժական նպատակների համար, մանկական սնունդ. սպեղանալաթեր, վիրակապման սյուրթեր. ատամնալցման եւ ատամների ծեփապատճեններ պատրաստելու սյուրթեր. ախտահանիչ միջոցներ. վնասատու կենդանիների ոչնչացման պատրաստուկներ. ֆունգիցիդներ, հերբիցիդներ:
(740) Ա. Գալոյան

(210) **20060700** (111) **11446**
(220) **12.06.2006** (151) **20.02.2007**
(181) **12.06.2016**
(730) Նովարթիս ԱԳ, CH
(540)

ԲԵՆԵՖԻԲԵՐ

(511) (510)
դաս 5. դեղագործական, անասնաբուժական եւ հիգիենիկ պատրաստուկներ. դիետիկ սյուրթեր բուժական նպատակների համար, մանկական սնունդ. սպեղանալաթեր, վիրակապման սյուրթեր. ատամնալցման եւ ատամների ծեփապատճեններ պատրաստելու սյուրթեր. ախտահանիչ միջոցներ. վնասատու կենդանիների ոչնչացման պատրաստուկներ. ֆունգիցիդներ, հերբիցիդներ:
(740) Ա. Գալոյան

(210) **20060704** (111) **11447**
(220) **12.06.2006** (151) **20.02.2007**
(181) **12.06.2016**
(730) Նովարթիս ԱԳ, CH
(540)

ՆԻԿՈՒՄԻՆԵԼ

(511) (510)
դաս 5. դեղագործական, անասնաբուժական եւ հիգիենիկ պատրաստուկներ. դիետիկ սյուրթեր բուժական նպատակների համար, մանկական սնունդ. սպեղանալաթեր, վիրակապման սյուրթեր. ատամնալցման եւ ատամների ծեփապատճեններ պատրաստելու սյուրթեր. ախտահանիչ միջոցներ. վնասատու կենդանիների ոչնչացման պատրաստուկներ. ֆունգիցիդներ, հերբիցիդներ:
(740) Ա. Գալոյան

(210) **20060705** (111) **11448**
(220) **12.06.2006** (151) **20.02.2007**
(181) **12.06.2016**
(730) Նովարթիս ԱԳ, CH
(540)

ՕՏՐԻՎԻՆ

(511) (510)
դաս 5. դեղագործական, անասնաբուժական եւ հիգիենիկ պատրաստուկներ. դիետիկ սյուրթեր բուժական նպատակների համար, մանկական սնունդ. սպեղանալաթեր, վիրակապման սյուրթեր. ատամնալցման եւ ատամների ծեփապատճեններ պատրաստելու սյուրթեր. ախտահանիչ միջոցներ. վնասատու կենդանիների ոչնչացման պատրաստուկներ. ֆունգիցիդներ, հերբիցիդներ:
(740) Ա. Գալոյան

(210) **20060706** (111) **11449**
(220) **12.06.2006** (151) **20.02.2007**
(181) **12.06.2016**
(730) Նովարթիս ԱԳ, CH

(540)

Օրոֆար

(511) (510)

դաս 5. դեղագործական, անասնաբուժական եւ հիգիենիկ պատրաստուկներ. դիետիկ նյութեր բուժական նպատակների համար, մանկական սնունդ. սպեղանալաթեր, վիրակապման նյութեր. ատամնալցման եւ ատամների ծեփապատճեններ պատրաստելու նյութեր. ախտահանիչ միջոցներ. վնասատու կենդանիների ոչնչացման պատրաստուկներ. ֆունգիցիդներ, հերբիցիդներ:

(740) Ա. Գալոյան

(210) **20060757** (111) **11450**
(220) **27.06.2006** (151) **20.02.2007**
(181) **27.06.2016**

(730) Նովարթիս ԱԳ, CH

(540)

LAMISIL UNO

(511) (510)

դաս 5. դեղագործական, անասնաբուժական եւ հիգիենիկ պատրաստուկներ. դիետիկ նյութեր բուժական նպատակների համար, մանկական սնունդ. սպեղանալաթեր, վիրակապման նյութեր. ատամնալցման եւ ատամների ծեփապատճեններ պատրաստելու նյութեր. ախտահանիչ միջոցներ. վնասատու կենդանիների ոչնչացման պատրաստուկներ. ֆունգիցիդներ, հերբիցիդներ:

(740) Ա. Գալոյան

(210) **20060947** (111) **11451**
(220) **03.08.2006** (151) **20.02.2007**
(181) **03.08.2016**

(730) "Մեդֆարմացիա ԱՍ" ՍՊԸ, Երեւան, Զր. Զոչարի 17, AM

(540)



(526) "ԴԵՂԱՏՈՒՆ" բառն ինքնուրույն պահպանության օբյեկտ չէ:

(591) Նշանը պահպանվում է կարմիր, դեղին, կարմրաշագանակագույն, սեւ եւ սպիտակ գույնի համակցությամբ:

(511) (510)

դաս 35. դեղատոուն:

(210) **20060988** (111) **11452**
(220) **22.08.2006** (151) **20.02.2007**
(181) **22.08.2016**

(730) Սագմել, Ինք., US

(540)

Gynezol 7

(511) (510)

դաս 5. դեղագործական եւ անասնաբուժական պատրաստուկներ. հիգիենիկ պատրաստուկներ բուժական նպատակների համար. դիետիկ նյութեր բուժական նպատակների համար, մանկական սնունդ. սպեղանալաթեր, վիրակապման նյութեր. ատամնալցման եւ ատամների ծեփապատճեններ պատրաստելու նյութեր. ախտահանիչ միջոցներ. վնասատու կենդանիների ոչնչացման պատրաստուկներ. ֆունգիցիդներ, հերբիցիդներ:

(740) Չ. Մանուկյան

(210) **20060990** (111) **11453**
(220) **22.08.2006** (151) **20.02.2007**
(181) **22.08.2016**

(730) Սագմել, Ինք., US

(540)

Salin

(511) (510)

դաս 5. դեղագործական եւ անասնաբուժական պատրաստուկներ. հիգիենիկ պատրաստուկներ բուժական նպատակների համար. դիետիկ նյութեր բուժական նպատակների համար, մանկական սնունդ. սպեղանալաթեր, վիրակապման նյութեր. ատամնալցման եւ ատամների ծեփապատճեններ պատրաստելու նյութեր. ախտահանիչ միջոցներ. վնասատու կենդանիների ոչնչացման պատրաստուկներ. ֆունգիցիդներ, հերբիցիդներ:

(740) Չ. Մանուկյան

(210) **20060991** (111) **11454**
(220) **23.08.2006** (151) **20.02.2007**
(181) **23.08.2016**

(730) Սազմել, Ինք., ՍՏ
(540)

Otizol

(511) (510)

դաս 5. դեղագործական եւ անասնաբուժական պատրաստուկներ. հիգիենիկ պատրաստուկներ բուժական նպատակների համար. դիետիկ նյութեր բուժական նպատակների համար, մանկական սնունդ. սպեղանալաթեր, վիրակապման նյութեր. ատամնալցման եւ ատամների ծեփապատճեններ պատրաստելու նյութեր. ախտահանիչ միջոցներ. վնասատու կենդանիների ոչնչացման պատրաստուկներ. ֆունգիցիդներ, հերբիցիդներ:

(740) 2. Մանուկյան

(210) **20060992** (111) **11455**
(220) **23.08.2006** (151) **20.02.2007**
(181) **23.08.2016**

(730) Սազմել, Ինք., ՍՏ
(540)

Orinol

(511) (510)

դաս 5. դեղագործական եւ անասնաբուժական պատրաստուկներ. հիգիենիկ պատրաստուկներ բուժական նպատակների համար. դիետիկ նյութեր բուժական նպատակների համար, մանկական սնունդ. սպեղանալաթեր, վիրակապման նյութեր. ատամնալցման եւ ատամների ծեփապատճեններ պատրաստելու նյութեր. ախտահանիչ միջոցներ. վնասատու կենդանիների ոչնչացման պատրաստուկներ. ֆունգիցիդներ, հերբիցիդներ:

(740) 2. Մանուկյան

(210) **20060993** (111) **11456**
(220) **23.08.2006** (151) **20.02.2007**
(181) **23.08.2016**

(730) Սազմել, Ինք., ՍՏ

(540)

Sleepex

(511) (510)

դաս 5. դեղագործական եւ անասնաբուժական պատրաստուկներ. հիգիենիկ պատրաստուկներ բուժական նպատակների համար. դիետիկ նյութեր բուժական նպատակների համար, մանկական սնունդ. սպեղանալաթեր, վիրակապման նյութեր. ատամնալցման եւ ատամների ծեփապատճեններ պատրաստելու նյութեր. ախտահանիչ միջոցներ. վնասատու կենդանիների ոչնչացման պատրաստուկներ. ֆունգիցիդներ, հերբիցիդներ:

(740) 2. Մանուկյան

(210) **20061028** (111) **11457**
(220) **05.09.2006** (151) **20.02.2007**
(181) **05.09.2016**

(730) "Դիրեկտ քոնթրոլ" ՍՊԸ, Երեւան, Նիկոլ Դումանյան 53/14, AM
(540)



direct.am

(511) (510)

դաս 42. գիտական եւ տեխնոլոգիական ծառայություններ եւ հետազոտություններ եւ դրանց հետ կապված մշակումներ, համակարգչային ապարատների եւ ծրագրերի մշակում եւ կատարելագործում:

(210) **20060084** (111) **11458**
(220) **30.01.2006** (151) **22.02.2007**
(181) **30.01.2016**

(730) Զրաֆթ Ֆուդզ Ա/Ս, NO
(540)



(591) Նշանը պահպանվում է կարմիր, կապույտ, ոսկեգույն եւ սպիտակ գունային համակցությամբ:

(511) (510)

դաս 29. կարտոֆիլի եւ եգիպտացորենի չիպսեր:

(740) Ան. Նահապետյան

(210) 20060334

(111) 11459

(220) 23.03.2006

(151) 22.02.2007

(181) 23.03.2016

(730) "Ղ-տելեկոմ" ՓԲԸ, Երեւան, Խանջյան 50, Թեքեյան կենտրոն, 4 հարկ, AM

(540)



(526) "GPRS" տառակապակցությունն ինքնուրույն պահպանության օբյեկտ չէ:

(511) (510)

դաս 38. հեռահաղորդակցություն:

(210) 20060405

(111) 11460

(220) 12.04.2006

(151) 22.02.2007

(181) 12.04.2016

(730) "Յին Երիվան Յոլդինգ" ՍՊԸ, Երեւան, Յյուսիսային պող. 2, AM

(540)

"Эриваньская
провинция"

(511) (510)

դաս 33. գինի.

դաս 39. տրանսպորտ (փոխադրումներ). ապրանքների փաթեթավորում եւ պահպանում.

ճանապարհորդությունների կազմակերպում.

դաս 43. սննդամթերքով եւ ըմպելիքներով ապահովման ծառայություններ. ժամանակավոր բնակատեղով ապահովում:

(210) 20060406

(111) 11461

(220) 12.04.2006

(151) 22.02.2007

(181) 12.04.2016

(730) "Յին Երիվան Յոլդինգ" ՍՊԸ, Երեւան, Յյուսիսային պող. 2, AM

(540)

"Эриваньский
уезд"

(511) (510)

դաս 33. գինի.

դաս 39. տրանսպորտ (փոխադրումներ). ապրանքների փաթեթավորում եւ պահպանում. ճանապարհորդությունների կազմակերպում.

դաս 43. սննդամթերքով եւ ըմպելիքներով ապահովման ծառայություններ. ժամանակավոր բնակատեղով ապահովում:

(210) 20060455

(111) 11462

(220) 25.04.2006

(151) 22.02.2007

(181) 25.04.2016

(730) Բայեր Ակտիենգեզեշաֆտ, DE

(540)

BAYER

(511) (510)

դաս 1. քիմիական նյութեր, որոնք նախատեսված են արդյունաբերության, գիտության եւ լուսանկարչության մեջ օգտագործելու համար, հակապիրեններ, պատրաստուկներ մետաղների միման եւ զոդման համար. հանքային հումք. պարարտանյութեր. խեժեր, սոսնձող նյութեր, ապրետուրներ եւ դաբաղիչ նյութեր, նյութեր սննդամթերքի պահածոյացման համար. դյուրավառ նյութեր. հումք եւ կիսաֆաբրիկատներ թղթի արտադրության համար.

դաս 2. ներկանյութեր, ներկեր, մետաղներ

փայլաթիթեղի տեսքով արձնուկներ, լաքեր, խածանյութեր, խեժեր, հակաքայքայիչ պատրաստուկներ եւ փայտանյութը պաշտպանող միջոցներ.

դաս 3. լաքեր, նյութեր կաշվի ողորկման եւ պաշտպանման համար, մածուկ հատակի համար. աղեր վանանների համար. օծանելիք, դիմահարդարման միջոցներ, եթերային յուղեր, օճառներ, նյութեր վրացքի եւ սպիտակեցման համար, օսլա եւ օսլայի պատրաստուկներ վրացքի համար, ներկանյութեր վրացքի համար, նյութեր բծերի հեռացման, մաքրման եւ ողորկման համար (բացի կաշվի համար նախատեսվածներից), հղկանյութեր.

դաս 4. պինդ վառելանյութ. մեղրամոմ, նյութեր լուսավորման նպատակների համար, տեխնիկական յուղեր եւ թանձր քսուքներ, քսանյութեր, բենզին, մոմեր, գիշերալամպեր, պատրույզներ. պահպանման միջոցներ կաշվի համար. դյուրավառ նյութեր.

դաս 5. դեղագործական պատրաստուկներ, քիմիական նյութեր բուժման եւ առողջարարական նպատակների համար, սպեղանալաթ, վիրակապման նյութեր, վնասատու կենդանիների եւ բույսերի ոչնչացման պատրաստուկներ, վարակազերծիչ միջոցներ, ատամների ծեփապատճեններ պատրաստելու նյութեր, ատամնալցման նյութեր, հանքային ջրերի կազմի մեջ մտնող աղեր եւ աղեր վանանների համար. դիետիկ սննդամթերք. բուժական վիրակապեր.

դաս 6. ալյումինե փաթեթավորման նյութեր, ալյումինե նրբաթիթեղ.

դաս 17. հանքային հումք. խծուծման, խտացման եւ մեկուսացման նյութեր. փաթեթավորման նյութեր. ռետինից եւ դրա փոխարինիչներից պատրաստված հումք եւ արդյունաբերական արտադրանք նախատեսված տեխնիկական նպատակների համար. ճկուն խողովակներ, ներքնակների լցոնման նյութեր. փայլարից պատրաստված իրեր. ամրացնող նյութեր.

դաս 21. ձիու մազ, մազեր խոզանակների արտադրության համար, խոզանակներ, վրձիներ, սանրեր, սպունգներ, արդուզարդի պարագաներ, սարքեր եւ հարմարանքներ մաքրման համար, պողպատյա տաշեղ. ջնարակված եւ մետաղապատված արտադրանք. ալյումինե արտադրանք, այն է՝ ալյումինե անոթներ, տնա-

յին, խոհանոցային, այգեգործական եւ գյուղատնտեսական կահկարասի. ճենապակուց, հախճապակուց եւ ապակուց պատրաստված հումք եւ արտադրանք.

դաս 22. պարանաճոպանային արտադրանք, ցանցեր. մասնագործական թելքեր, ներքնակների լցոնման նյութեր, վրաններ, առագաստներ, պարկեր եւ պայուսակներ. փաթեթավորման նյութեր. չմշակված մետաքս.

դաս 23. մանվածք եւ թելեր. մետաքսե թելեր.

դաս 24. գործվածքներ, տրիկոտաժային գործվածքներ, թաղիք, վարագույրներ, ծածկոցներ. դրոշներ. արհեստական մետաքս.

դաս 25. գլխարկներ, կոշիկներ. գործված կամ տրիկոտաժե գուլպաներ, կիսագուլպաներ, հագուստի պարագաներ. հագուստ, ներքնազգեստ, իրանակալներ, փողկապներ, կախակապեր, ձեռնոցներ.

դաս 26. գոտիներ պատրաստելու պարագաներ.

դաս 27. պատի պաստառներ. գորգեր, խսիրներ, լինօլեում, մովաթներ:

(740) Ա. Պետրոսյան

(210) 20060539

(111) 11463

(220) 11.05.2006

(151) 22.02.2007

(181) 11.05.2016

(730) Գրեյթ Ուոլ Սոթթր Զամփնի Լիմիթիդ, CN (540)

GREAT WALL

(511) (510)

դաս 12. ավտոմեքենաներ, շարժիչավոր մեքենաներ, բեռնատար մեքենաներ, տրանսպորտային միջոցներ, սպորտային մեքենաներ, ննջավազոններ, շարժիչ մեխանիզմներ վերգետնյա տրանսպորտային միջոցների համար, շարժական ավտոտնակներ, ցիկլային գործողության մեքենաներ, ավտոբուսներ (շարժիչավոր):

(740) 2. Մանուկյան

(210) 20060676

(111) 11464

(220) 06.06.2006

(151) 22.02.2007

(181) 06.06.2016

(730) ՓիՋյու Լայսնգինգ Ս.Ա., BE

(540)
LE PAIN QUOTIDIEN

(511) (510)
դաս 35. հացաբուլկեղենի մանրածախ վաճառքի խանութների ծառայություններ, սննդամթերքի, ըմպելիքի եւ բաղադրիչների հատուկ բազմազան տեսականի ունեցող մանրածախ վաճառքի խանութների ծառայություններ, ֆրանչայզիզի ծառայություններ, այն է՝ ռեստորանների հետ համատեղված հացաբուլկեղենի խանութների, սննդամթերք եւ ըմպելիք վաճառող խանութների ստեղծման եւ գործունեության տեխնիկական եւ գործարարական կառավարման աջակցում.

դաս 43. ռեստորանների ծառայություններ, սրճարանների ծառայություններ, ուտեստների պատրաստման եւ տուն առաքման ծառայություններ, ռեստորաններից սնունդը դուրս տանելու ծառայություններ, ուտեստները տուն եւ աշխատատեղ առաքելու ծառայություններ, մարդկանց շփումը եւ փոխհարաբերությունները խրախուսելու նպատակով ռեստորաններում համատեղ նստատեղերի հնարավորության ապահովում, այն է՝ շատ երկար սեղանների տրամադրում անձանոթ մարդկանց համար, որոնք ցանկանում են շփվել, միասին ուտել եւ խմել, օնլայն ռեժիմում (օպերատիվ) տեղեկատվության տրամադրում՝ ռեստորանների, հացաբուլկեղենի խանութների եւ մանրածախ խանութների տեղակայման մասին:

(740) Չ. Մանուկյան

(210) **20060833** (111) **11465**
(220) **14.07.2006** (151) **22.02.2007**
(181) **14.07.2016**

(730) Անհատ ձեռնարկատեր Արմեն Բաղդասարյան, Երեւան, Մոլդովական 40, բն. 31, AM

ՉՅՈՒՆԱՓԱԹԻԼ

(511) (510)
դաս 37. լվացքատուն, քիմմաքրում:

(210) **20060956** (111) **11466**
(220) **07.08.2006** (151) **22.02.2007**
(181) **07.08.2016**

(730) Բենթուքի Ֆրայդ Չիքս Ինթերնեյշնլ Զոլդինգս, Ինք., US

(540)
KFC

(511) (510)
դաս 29. միս, ձուկ, թռչնամիս եւ որսամիս. մսի էքստրակտներ. պահածոյացված, չորացված եւ ջերմամշակման ենթարկված մրգեր եւ բանջարեղեն. դոնդող, մուրաբա, կոմպոտ. ձու, կաթ եւ կաթնամթերք. սննդային յուղեր եւ ճարպեր. պահածոներ, աղածոներ.

դաս 30. սուրճ, թեյ, կակաո, շաքար, բրինձ, տապիոկա, սագո, սուրճի փոխարինիչներ. ալյուր եւ հացահատիկային մթերքներ, հաց, չոր թխվածքաբլիթներ, թխվածքներ, հրուշակեղեն եւ քաղցրավենիք, պաղպաղակ. մեղր, մաթ. խմորիչներ, հացաթխման փոշիներ. աղ, մանսնեխ. պղպեղ, քացախ, սոուսներ (համեմունք). համեմունք. սառույց.

դաս 43. ռեստորանների ծառայություններ:
(740) Չ. Մանուկյան

(210) **20060984** (111) **11467**
(220) **22.08.2006** (151) **22.02.2007**
(181) **22.08.2016**

(730) "Պռոշյանի կոնյակի գործարան" ՍՊԸ, Երեւան, Աշտարակի խճուղի 2, AM

(540)
ՆԱՄՈՒՍ

(511) (510)
դաս 33. ալկոհոլային խմիչքներ:

(210) **20060987** (111) **11468**
(220) **22.08.2006** (151) **22.02.2007**
(181) **22.08.2016**

(730) "Պռոշյանի կոնյակի գործարան" ՍՊԸ, Երեւան, Աշտարակի խճուղի 2, AM

(540)



(526) Բացի "DUKE" բառից մնացած բոլոր գրառումներն ինքնուրույն պահպանության օբյեկտներ չեն:

(591) Նշանը պահպանվում է ծխախոտագույն, մանուշակագույն, մուգ մանուշակագույն, վարդագույն, կանաչ, սպիտակ, բաց դեղին եւ սեւ գունային համակցությամբ:

(511) (510)

դաս 33. "Արենի" տեսակի խաղողից պատրաստված գինի:

(210) 20061013
(220) 28.08.2006

(111) 11469
(151) 22.02.2007
(181) 28.08.2016

(730) "Դիֆենս" ՍՊԸ, Երեւան, Աբովյան 31, բն. 20, AM (540)



(511) (510)

դաս 42. իրավաբանական ծառայություններ:

(210) 20061185
(220) 24.10.2006

(111) 11470
(151) 22.02.2007
(181) 24.10.2016

(730) "Չայաստանի փոքր եւ միջին ձեռնարկատիրության զարգացման ազգային կենտրոն" հիմնադրամ, Երեւան, Միեր Մկրտչյան 5, AM (540)



(591) Նշանը պահպանվում է կարմիր, կապույտ, դեղին եւ սեւ գունային համակցությամբ:

(511) (510)

դաս 35. գովազդ. գործերի կառավարում գործարարության ասպարեզում. վարչարարական գործունեություն գործարարության ասպարեզում. գրասենյակային ծառայություններ.

դաս 36. ֆինանսական գործունեություն.

դաս 40. նյութերի մշակում.

դաս 41. ուսումնական գործընթացի ապահովում.

դաս 42. իրավաբանական ծառայություններ:

(210) 20070063
(220) 23.01.2007

(111) 11471
(151) 22.02.2007
(181) 23.01.2017

(730) "Շահումյան-վին" ՍՊԸ, Արարատի մարզ, գյուղ Շահումյան, AM (540)



(526) Բացի "ՉՈՐԱՎԱՐ" եւ "ՉՈՐԱՎԱՐ" (ռուս.) բառերից մնացած բոլոր գրառումներն ինքնուրույն պահպանության օբյեկտներ չեն:

(591) Նշանը պահպանվում է բաց եւ մուգ դեղին, երկնագույն, բաց եւ մուգ շագանակագույն, բաց եւ մուգ դարչնագույն, ոսկեգույն եւ սպիտակ գունային համակցությամբ:

(511) (510)

դաս 33. հայկական կոնյակ (բրենդի):

(210) **20070064**

(111) **11472**

(220) **23.01.2007**

(151) **22.02.2007**

(181) **23.01.2017**

(730) "Շահումյան-վին" ՍՊԸ, Արարատի մարզ, գյուղ Շահումյան, AM

(540)

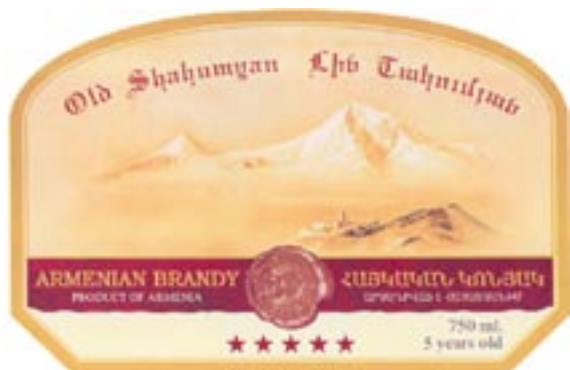

(526) Բոլոր գրառումներն ինքնուրույն պահպանության օբյեկտներ չեն:

(591) Նշանը պահպանվում է բաց եւ մուգ դեղին, կարմրաշագանակագույն, բաց եւ մուգ շագանակագույն, ոսկեգույն եւ սպիտակ գունային համակցությամբ:

(511) (510)

դաս 33. հայկական կոնյակ (բրենդի):

(210) **20070065**

(111) **11473**

(220) **23.01.2007**

(151) **22.02.2007**

(181) **23.01.2017**

(730) "Շահումյան-վին" ՍՊԸ, Արարատի մարզ, գյուղ Շահումյան, AM

(540)



(526) Բացի "ՇԱՐՈՒՄՅԱՆ ՎԻՆ" (ռուս) անվանումից մնացած բոլոր գրառումներն ինքնուրույն պահպանության օբյեկտներ չեն:

(591) Նշանը պահպանվում է բաց եւ մուգ դեղին, բաց եւ մուգ շագանակագույն, ոսկեգույն եւ սպիտակ գունային համակցությամբ:

(511) (510)

դաս 33. հայկական կոնյակ (բրենդի):

(210) **20051394**

(111) **11474**

(220) **22.12.2005**

(151) **26.02.2007**

(181) **22.12.2015**

(730) "Գրանդ քեռի" հայ-կանադական ՋՁ ՍՊԸ, Երեւան, Մասիսի 31, AM

(540)

БОНИФРУТ

(511) (510)

դաս 30. սուրճ, թեյ, կակաո, շաքար, բրինձ, տապիոկա, սագո, սուրճի փոխարինիչներ. ալյուր եւ հացահատիկային մթերքներ, հաց, հրուշակեղեն եւ քաղցրավենիք, պաղպաղակ. մեղր, մաթ. խմորիչներ, հացաթխման փոշիներ. աղ, մանանեխ. քացախ, սոուսներ (համեմունք). համեմունք:

(210) **20051404**

(111) **11475**

(220) **22.12.2005**

(151) **26.02.2007**

(181) **22.12.2015**

(730) "Գրանդ քեռի" հայ-կանադական ՋՁ ՍՊԸ, Երեւան, Մասիսի 31, AM

(540)

КАЗИНО

(511) (510)

դաս 30. սուրճ, թեյ, կակաո, շաքար, բրինձ, տապիոկա, սագո, սուրճի փոխարինիչներ. այլուր եւ հացահատիկային մթերքներ, հաց, հրուշակեղեն եւ քաղցրավենիք, պաղպաղակ. մեղր, մաթ. խմորիչներ, հացաթխման փոշիներ. աղ, մանանեխ. քացախ, սոուսներ (համեմունք). համեմունք. սառույց:

(210) **20051408** (111) **11476**
(220) **22.12.2005** (151) **26.02.2007**
(181) **22.12.2015**

(730) "Գրանդ քենդի" հայ-կանադական ՋՁ ՍՊԸ, Երեւան, Մասիսի 31, AM
(540)

CRANCHI

(511) (510)

դաս 30. սուրճ, թեյ, կակաո, շաքար, բրինձ, տապիոկա, սագո, սուրճի փոխարինիչներ. այլուր եւ հացահատիկային մթերքներ, հաց, հրուշակեղեն եւ քաղցրավենիք, պաղպաղակ. մեղր, մաթ. խմորիչներ, հացաթխման փոշիներ. աղ, մանանեխ. քացախ, սոուսներ (համեմունք). համեմունք. սառույց:

(210) **20051409** (111) **11477**
(220) **22.12.2005** (151) **26.02.2007**
(181) **22.12.2015**

(730) "Գրանդ քենդի" հայ-կանադական ՋՁ ՍՊԸ, Երեւան, Մասիսի 31, AM
(540)

DUOS

(511) (510)

դաս 30. սուրճ, թեյ, կակաո, շաքար, բրինձ, տապիոկա, սագո, սուրճի փոխարինիչներ. այլուր եւ հացահատիկային մթերքներ, հաց, հրուշակեղեն եւ քաղցրավենիք, պաղպաղակ. մեղր, մաթ. խմորիչներ, հացաթխման փոշիներ. աղ, մանանեխ. քացախ, սոուսներ (համեմունք). համեմունք. սառույց:

(210) **20051410** (111) **11478**
(220) **22.12.2005** (151) **26.02.2007**
(181) **22.12.2015**

(730) "Գրանդ քենդի" հայ-կանադական ՋՁ ՍՊԸ, Երեւան, Մասիսի 31, AM

(540)

GOAL

(511) (510)

դաս 30. սուրճ, թեյ, կակաո, շաքար, բրինձ, տապիոկա, սագո, սուրճի փոխարինիչներ. այլուր եւ հացահատիկային մթերքներ, հաց, հրուշակեղեն եւ քաղցրավենիք, պաղպաղակ. մեղր, մաթ. խմորիչներ, հացաթխման փոշիներ. աղ, մանանեխ. քացախ, սոուսներ (համեմունք). համեմունք. սառույց:

(210) **20051411** (111) **11479**
(220) **22.12.2005** (151) **26.02.2007**
(181) **22.12.2015**

(730) "Գրանդ քենդի" հայ-կանադական ՋՁ ՍՊԸ, Երեւան, Մասիսի 31, AM

(540)

АЙСБЕРГ

(511) (510)

դաս 30. սուրճ, թեյ, կակաո, շաքար, բրինձ, տապիոկա, սագո, սուրճի փոխարինիչներ. այլուր եւ հացահատիկային մթերքներ, հաց, հրուշակեղեն եւ քաղցրավենիք, պաղպաղակ. մեղր, մաթ. խմորիչներ, հացաթխման փոշիներ. աղ, մանանեխ. քացախ, սոուսներ (համեմունք). համեմունք. սառույց:

(210) **20051412** (111) **11480**
(220) **22.12.2005** (151) **26.02.2007**
(181) **22.12.2015**

(730) "Գրանդ քենդի" հայ-կանադական ՋՁ ՍՊԸ, Երեւան, Մասիսի 31, AM

(540)

ROLO

(511) (510)

դաս 30. սուրճ, թեյ, կակաո, շաքար, բրինձ, տապիոկա, սագո, սուրճի փոխարինիչներ. այլուր եւ հացահատիկային մթերքներ, հաց, հրուշակեղեն եւ քաղցրավենիք, պաղպաղակ. մեղր, մաթ. խմորիչներ, հացաթխման փոշիներ. աղ, մանանեխ. քացախ, սոուսներ (համեմունք). համեմունք. սառույց:

(210) **20051413** (111) **11481**
(220) **22.12.2005** (151) **26.02.2007**
(181) **22.12.2015**

(730) "Գրանդ քենդի" հայ-կանադական ՅՁ ՍՊԸ, Երեւան, Մասիսի 31, AM
(540)

УЛЫБКА

(511) (510)

դաս 30. սուրճ, թեյ, կակաո, շաքար, բրինձ, տապիոկա, սագո, սուրճի փոխարինիչներ. այլուր եւ հացահատիկային մթերքներ, հաց, հրուշակեղեն եւ քաղցրավենիք, պաղպաղակ. մեղր, մաթ. խմորիչներ, հացաթխման փոշիներ. աղ, մանանեխ. քացախ, սոուսներ (համեմունք). համեմունք. սառույց:

(210) **20051414** (111) **11482**
(220) **22.12.2005** (151) **26.02.2007**
(181) **22.12.2015**

(730) "Գրանդ քենդի" հայ-կանադական ՅՁ ՍՊԸ, Երեւան, Մասիսի 31, AM
(540)

SWIFT

(511) (510)

դաս 30. սուրճ, թեյ, կակաո, շաքար, բրինձ, տապիոկա, սագո, սուրճի փոխարինիչներ. այլուր եւ հացահատիկային մթերքներ, հաց, հրուշակեղեն եւ քաղցրավենիք, պաղպաղակ. մեղր, մաթ. խմորիչներ, հացաթխման փոշիներ. աղ, մանանեխ. քացախ, սոուսներ (համեմունք). համեմունք. սառույց:

(210) **20051415** (111) **11483**
(220) **22.12.2005** (151) **26.02.2007**
(181) **22.12.2015**

(730) "Գրանդ քենդի" հայ-կանադական ՅՁ ՍՊԸ, Երեւան, Մասիսի 31, AM

(540)

УМКА

(511) (510)

դաս 30. սուրճ, թեյ, կակաո, շաքար, բրինձ, տապիոկա, սագո, սուրճի փոխարինիչներ. այլուր եւ հացահատիկային մթերքներ, հաց, հրուշակեղեն եւ քաղցրավենիք, պաղպաղակ. մեղր, մաթ. խմորիչներ, հացաթխման փոշիներ. աղ, մանանեխ. քացախ, սոուսներ (համեմունք). համեմունք. սառույց:

(210) **20051416** (111) **11484**
(220) **22.12.2005** (151) **26.02.2007**
(181) **22.12.2015**

(730) "Գրանդ քենդի" հայ-կանադական ՅՁ ՍՊԸ, Երեւան, Մասիսի 31, AM

(540)

ПАНДА

(511) (510)

դաս 30. սուրճ, թեյ, կակաո, շաքար, բրինձ, տապիոկա, սագո, սուրճի փոխարինիչներ. այլուր եւ հացահատիկային մթերքներ, հաց, հրուշակեղեն եւ քաղցրավենիք, պաղպաղակ. մեղր, մաթ. խմորիչներ, հացաթխման փոշիներ. աղ, մանանեխ. քացախ, սոուսներ (համեմունք). համեմունք. սառույց:

(210) **20051417** (111) **11485**
(220) **22.12.2005** (151) **26.02.2007**
(181) **22.12.2015**

(730) "Գրանդ քենդի" հայ-կանադական ՅՁ ՍՊԸ, Երեւան, Մասիսի 31, AM

(540)

ORIENT

(511) (510)

դաս 30. սուրճ, թեյ, կակաո, շաքար, բրինձ, տապիոկա, սագո, սուրճի փոխարինիչներ. այլուր եւ հացահատիկային մթերքներ, հաց, հրուշակեղեն եւ քաղցրավենիք, պաղպաղակ. մեղր, մաթ. խմորիչներ, հացաթխման փոշիներ. աղ, մանանեխ. քացախ, սոուսներ (համեմունք). համեմունք. սառույց:

(210) **20051418** (111) **11486**
(220) **22.12.2005** (151) **26.02.2007**
(181) **22.12.2015**

(730) "Գրանդ քենդի" հայ-կանադական ՅՁ ՍՊԸ, Երեւան, Մասիսի 31, AM
(540)

SIESTA

(511) (510)

դաս 30. սուրճ, թեյ, կակաո, շաքար, բրինձ, տապիոկա, սագո, սուրճի փոխարինիչներ. այլուր եւ հացահատիկային մթերքներ, հաց, հրուշակեղեն եւ քաղցրավենիք, պաղպաղակ. մեղր, մաթ. խմորիչներ, հացաթխման փոշիներ. աղ, մանանեխ. քացախ, սոուսներ (համեմունք). համեմունք. սառույց:

(210) **20060170** (111) **11487**
(220) **17.02.2006** (151) **26.02.2007**
(181) **17.02.2016**

(730) "Գրանդ քենդի" հայ-կանադական ՅՁ ՍՊԸ, Երեւան, Մասիսի 31, AM
(540)

FRUTIS

(511) (510)

դաս 30. սուրճ, թեյ, կակաո, շաքար, բրինձ, տապիոկա, սագո, սուրճի փոխարինիչներ. այլուր եւ հացահատիկային մթերքներ, հաց, պաղպաղակ. մեղր, մաթ. խմորիչներ, հացաթխման փոշիներ. աղ, մանանեխ. քացախ, սոուսներ (համեմունք). համեմունք. սառույց:

(210) **20060249** (111) **11488**
(220) **03.03.2006** (151) **26.02.2007**
(181) **03.03.2016**

(730) "Գրանդ քենդի" հայ-կանադական ՅՁ ՍՊԸ, Երեւան, Մասիսի 31, AM

(540)

FRUTI

(511) (510)

դաս 30. սուրճ, թեյ, կակաո, շաքար, բրինձ, տապիոկա, սագո, սուրճի փոխարինիչներ. այլուր եւ հացահատիկային մթերքներ, հաց, հրուշակեղեն՝ բացառությամբ ծամոնի եւ քաղցրավենիք, պաղպաղակ. մեղր, մաթ. խմորիչներ, հացաթխման փոշիներ. աղ, մանանեխ. քացախ, սոուսներ (համեմունք). համեմունք. սառույց:

(210) **20060961** (111) **11489**
(220) **08.08.2006** (151) **26.02.2007**
(181) **08.08.2016**

(730) "Գրանդ քենդի" հայ-կանադական ՅՁ ՍՊԸ, Երեւան, Մասիսի 31, AM

(540)



(591) Նշանը պահպանվում է բաց կանաչ, մոխրագույն եւ սպիտակ գունային համակցությամբ:

(511) (510)

դաս 3. սպիտակեցնող պատրաստուկներ եւ այլ նյութեր լվացքի համար. պատրաստուկներ մաքրման, ողորկման (փայլեցման), ճարպազերծման եւ հղկամշակման համար. օճառներ. օճանելիք, եթերային յուղեր, կոսմետիկական միջոցներ, լոսյոններ մազերի համար. ատամի փոշիներ եւ մածուկներ.

դաս 16. թուղթ, ստվարաթուղթ եւ դրանցից պատրաստված իրեր, որոնք ընդգրկված չեն այլ դասերում. տպագրական արտադրանք. նյութեր կազմարարական աշխատանքների համար. լուսանկարներ. թղթագրենական պիտույքներ. կպչուն նյութեր գրասենյակային կամ կենցաղային նպատակների համար. պի-

տույքներ նկարիչների համար. վրձիններ. գրամեքենաներ եւ գրասենյակային պիտույքներ (բացառությամբ կահույքի). ուսուցողական կյուլթեր եւ դիտողական ձեռնարկներ (բացառությամբ սարքավորումների). պլաստմասսայե կյուլթեր փաթեթավորման համար, որոնք ընդգրկված չեն այլ դասերում. տառաշարեր. տպագրական կլիշեներ:

(210) **20060545** (111) **11490**
(220) **11.05.2006** (151) **05.03.2007**
(181) **11.05.2016**

(730) Վրանգլեր Ապարել Զորփ., US
(540)

WRANGLER

(511) (510)

դաս 18. կաշի եւ կաշվի փոխարինիչներ եւ դրանցից պատրաստված իրեր (որոնք ընդգրկված են դաս 18-ում). կենդանու կաշի, խոշոր կենդանու կաշի. ճամպուրակներ եւ ճամպորդական պայուսակներ. կաշվից կամ կաշվի փոխարինիչներից պատրաստված մեքքի պայուսակներ, դրամապանակներ, քսակներ, դրամապանակներ քարտերի համար, բռնիչներ փաստաթղթերի համար. կաշվից կամ կաշվի փոխարինիչներից պատրաստված հուշատրամպուլների պատյաններ (փոփոխովի ներդիրներով) եւ թղթապանակներ, դատարկ տուփեր եւ պայուսակներ կոսմետիկայի պարագաների եւ արդուզարդի պարագաների համար. հովանոցներ արեւից եւ անձրեւից պաշտպանվելու համար, ձեռնափայտեր.

դաս 25. հագուստ, կոշիկներ եւ գլխարկներ, ներառյալ հագուստի պարագաները, այն է՝ գոտիներ, թաշկինակներ եւ բանդանաներ, շարժեր, ձեռնոցներ եւ թաթպաններ.

դաս 35. գովազդ. գործերի կառավարում գործարարության ոլորտում. վարչարարական գործունեություն գործարարության ոլորտում. գրասենյակային ծառայություններ. մանրածախ առևտրով զբաղվող խանութների ծառայություններ, ներառյալ ինտերնետի միջոցով պատվերներ եւ վաճառք, ինտերնետի միջոցով ապրանքների եւ դրանց ձեռքբերման հնարավորության մասին սպառողին տեղեկությունների տրամադրում:

(740) 2. Մանուկյան

(210) **20060623** (111) **11491**
(220) **25.05.2006** (151) **05.03.2007**
(181) **25.05.2016**

(730) "Մարգարին-ձեթ կոմբինատ" ՍՊԸ, Երեւան, Ազաթանգեղոսի 7, AM

(540)



(591) Նշանը պահպանվում է կապույտ, կարմիր եւ սպիտակ գունային համակցությամբ:

(511) (510)

դաս 29. միս, ձուկ, թռչնամիս եւ որսամիս. մսի էքստրակտներ. պահածոյացված, չորացված եւ ջերմամշակման ենթարկված մրգեր եւ բանջարեղեն. դոնդող, մուրաբա, կոմպոտ. ձու, կաթ եւ կաթնամթերք. սննդային յուղեր եւ ճարպեր.

դաս 30. սուրճ, թեյ, կակաո, շաքար, բրինձ, տապիոկա, սագո, սուրճի փոխարինիչներ. ալյուր եւ հացահատիկային մթերքներ, հաց, հրուշակեղեն եւ քաղցրավենիք, պաղպաղակ. մեղր, մաթ. խմորիչներ, հացաթխման փոշիներ. աղ, մանանեխ. քացախ, սոուսներ (համեմունք). համեմունք. սառույց.

դաս 32. գարեջուր. հանքային եւ գազավորված ջրեր եւ այլ ոչ ալկոհոլային ըմպելիքներ. մրգային ըմպելիքներ եւ մրգահյութեր. օշորակներ եւ ըմպելիքների պատրաստման այլ բաղադրանյութեր:

(210) **20060747** (111) **11492**
(220) **26.06.2006** (151) **05.03.2007**
(181) **26.06.2016**

(730) "ՍՊՍ Սիգարոն" ՍՊԸ, Երեւան, Յովհաննիսյան 24, AM

(540)

PLNS

(511) (510)

դաս 34. ծխախոտ, տուփեր ծխախոտի համար. ծխելու պիտույքներ. լուցկի:

(740) Ա. Պետրոսյան

(210) **20060748** (111) **11493**
 (220) **26.06.2006** (151) **05.03.2007**
 (181) **26.06.2016**
 (730) "ՍՊՍ Սիգարոն" ՍՊԸ, Երեւան, Հովհան-
 նիսյան 24, AM
 (540)

ՋԱՌ

(511) (510)
 դաս 34. ծխախոտ, տուփեր ծխախոտի հա-
 մար. ծխելու պիտույքներ. լուցկի:
 (740) Ա. Պետրոսյան

(210) **20060749** (111) **11494**
 (220) **26.06.2006** (151) **05.03.2007**
 (181) **26.06.2016**
 (730) "ՍՊՍ Սիգարոն" ՍՊԸ, Երեւան, Հովհան-
 նիսյան 24, AM
 (540)

POKER

(511) (510)
 դաս 34. ծխախոտ, տուփեր ծխախոտի հա-
 մար. ծխելու պիտույքներ. լուցկի:
 (740) Ա. Պետրոսյան

(210) **20060763** (111) **11495**
 (220) **28.06.2006** (151) **05.03.2007**
 (181) **28.06.2016**
 (730) Օրին Զորփորեյշն, KR
 (540)



(591) Նշանը պահպանվում է նարնջագույն,
 դեղին, մոխրագույն, կարմիր, կապույտ, երկ-
 նագույն, սեւ եւ սպիտակ գունային համակցու-
 թյամբ:

(511) (510)
 դաս 30. թխվածքաբլիթներ, չոր թխված-
 քաբլիթներ, կրեկերներ, վաֆլի, հրուշակեղեն,
 հացահատիկային մթերքներից պատրաստ-
 ված չիպսեր, փաթիլներ, հաց, խմորեղեն, թխ-
 վածքներ, կլոր կարկանդակներ:
 (740) Չ. Մանուկյան

(210) **20060764** (111) **11496**
 (220) **28.06.2006** (151) **05.03.2007**
 (181) **28.06.2016**
 (730) Օրին Զորփորեյշն, KR
 (540)



(591) Նշանը պահպանվում է մուգ կանաչ, կա-
 նաչ, նարնջագույն, բեժ, կարմիր, մոխրագույն,
 երկնագույն, սեւ, սպիտակ գունային համակ-
 ցությամբ:
 (511) (510)

դաս 30. թխվածքաբլիթներ, չոր թխված-
 քաբլիթներ, կրեկերներ, վաֆլի, հրուշակեղեն,
 հացահատիկային մթերքներից պատրաստ-
 ված չիպսեր, փաթիլներ, հաց, խմորեղեն, թխ-
 վածքներ, կլոր կարկանդակներ:
 (740) Չ. Մանուկյան

(210) **20060786** (111) **11497**
 (220) **03.07.2006** (151) **05.03.2007**
 (181) **03.07.2016**
 (730) Յունայթիդ Փարսեյլ Սերվիս օֆ Ամերիքա,
 Ինք., Դելավերի նահանգ, US
 (540)

UPS EXPRESS SAVER

(511) (510)

դաս 9. համակարգչային սարքավորումներ եւ ծրագրային արտադրանք՝ բեռնման փաստաթղթերի եւ հաշիվ-ֆակտուրաների պատրաստման եւ տպելու, ուղարկված ծանրոցների եւ բեռների հետեւման, կյուլատեխնիկական ապահովման պլանավորման, մատակարարողների հետ հարաբերությունների եւ մատակարարումների կառավարման հետ կապված լուծումներ գտնելու համար, համակարգչային ծրագրեր.

դաս 35. համակարգիչների միջոցով ճանապարհին ծանրոցների եւ բեռների շարժի հսկման եւ հետեւման ապահովում, այն է՝ տեղական եւ միջազգային փոխադրումների եւ մատակարարումների ծառայությունների մասին համակարգիչի միջոցով տեղեկությունների տրամադրում. գովազդային ծառայություններ. խորհրդատվական ծառայություններ գործարարության ասպարեզում. գործերի կառավարման ծառայություններ գործարարության ասպարեզում, վարչարարական ծառայություններ գործարարության ասպարեզում. գրասենյակային ծառայություններ. կանխատեսման նպատակով տվյալների ընտրություն եւ բաշխում, գրասենյակային կառավարում եւ աջակցություն.

դաս 39. նամակների, փաստաթղթերի, հաղորդագրությունների, տպագրական արտադրանքի եւ այլ ապրանքների եւ գույքի փոխադրում տարբեր տրանսպորտային միջոցներով, ներառյալ նմանատիպ այլ ծառայությունները, այն է՝ պահեստավորում եւ պահպանում, փաթեթավորում եւ տեղ հասցնում:

(740) 2. Մանուկյան

(210) **20060836** (111) **11498**
(220) **17.07.2006** (151) **05.03.2007**
(181) **17.07.2016**

(730) "ՍՊՍ Սիգարոն" ՍՊԸ, Երեւան, Հովհան-նիսյան 24, AM
(540)

PLNS

(511) (510)

դաս 30. սուրճ, թեյ, կակաո, շաքար, բրինձ, տապիոկա, սագո, սուրճի փոխարինիչներ. այլուր եւ հացահատիկային մթերքներ, հացա-

բուլկեղեն, հրուշակեղեն, պաղպաղակ. մեղր, խմորիչներ, հացաթխման փոշիներ, աղ, մանանեխ. քացախ, սոուսներ (բացի սալաթների սոուսներից). համեմունք. սննդային սառույց:
(740) Ա. Պետրոսյան

(210) **20060867** (111) **11499**
(220) **21.07.2006** (151) **05.03.2007**
(181) **21.07.2016**

(730) "Թալգրիգ" ՍՊԸ, Վանաձոր, Աղայան 26, AM
(540)

Պատրաստված է սիրով

(511) (510)

դաս 30. սուրճ, թեյ, կակաո, շաքար, բրինձ, տապիոկա, սագո, սուրճի փոխարինիչներ. այլուր եւ հացահատիկային մթերքներ, հաց, հրուշակեղեն եւ քաղցրավենիք, պաղպաղակ. մեղր, մաթ. խմորիչներ, հացաթխման փոշիներ. աղ, մանանեխ. քացախ, սոուսներ (համեմունք). համեմունք:

(210) **20060938** (111) **11500**
(220) **02.08.2006** (151) **05.03.2007**
(181) **02.08.2016**

(730) Էքսոնմոբիլ Օյլ Զորփորեյշն, US
(540)

MOBIL

(511) (510)

դաս 1. արգելակային հեղուկներ, հակասառիչներ եւ շարժիչի հովացուցիչներ.

դաս 3. լվացող հեղուկներ, մաքրման, փայլեցման, ճարպագերծման, սպիտակեցման պատրաստուկներ եւ այլ կյուլթեր լվացքի համար:
(740) 2. Մանուկյան

(210) **20060942** (111) **11501**
(220) **02.08.2006** (151) **05.03.2007**
(181) **02.08.2016**

(730) Սթարբաքս Զորփորեյշն (գործող ինչպես Սթարբաքս Զոֆի Զամփնի), Վաշինգտոնի նահանգ, US

(540)

TAZO

(511) (510)

դաս 30. սուրճ, թեյ, կակաո, շաքար, բրինձ, տապիոկա, սագո, սուրճի փոխարինիչներ. այլուր եւ հացահատիկային մթերքներ, հաց, հրուշակեղեն եւ քաղցրավենիք, պաղպաղակ. մեղր, մաթ. խմորիչներ, հացաթխման փոշիներ. աղ, մանանեխ. քացախ, սոուսներ (համեմունք). համեմունք. սառույց.

դաս 32. գարեջուր. հանքային եւ գազավորված ջրեր եւ այլ ոչ ալկոհոլային ըմպելիքներ. մրգային ըմպելիքներ եւ մրգահյութեր. օշարակներ եւ ըմպելիքների պատրաստման այլ բաղադրանյութեր:

(740) Ա. Նահապետյան

(210) **20060943** (111) **11502**
(220) **03.08.2006** (151) **05.03.2007**
(181) **03.08.2016**

(730) "Վամիեր" ՍՊԸ, Երեւան, Գրիբոյեդովի 11 շ., բն. 19, AM
(540)

Տաթև դպրոց

(511) (510)

դաս 41. դաստիարակություն (կրթություն, ուսուցում). ուսումնական գործընթացի ապահովում, զվարճություններ. մարզական եւ մշակութային միջոցառումների կազմակերպում:

(210) **20060996** (111) **11503**
(220) **23.08.2006** (151) **05.03.2007**
(181) **23.08.2016**

(730) "Պտղնի գուլդ" ՍՊԸ, ՀՀ Կոտայքի մարզ, գյուղ Պտղնի, AM
(540)

ԲինԼյուբս

(511) (510)

դաս 16. թուղթ, ստվարաթուղթ եւ դրանցից պատրաստված իրեր, որոնք ընդգրկված չեն այլ դասերում. տպագրական արտադրանք. նյութեր կազմարարական աշխատանքների

համար. լուսանկարներ. թղթագրեական պիտույքներ. կաշուն նյութեր գրասենյակային կամ կենցաղային նպատակների համար. պիտույքներ նկարիչների համար. վրձիններ. գրամեքենաներ եւ գրասենյակային պիտույքներ (բացառությամբ կահույքի). ուսուցողական նյութեր եւ դիտողական ձեռնարկներ (բացառությամբ սարքավորումների). պլաստմասսայե նյութեր փաթեթավորման համար, որոնք ընդգրկված չեն այլ դասերում. տառաշարեր. տպագրական կլիշեներ:

(740) Ա. Գալոյան

(210) **20060997** (111) **11504**
(220) **23.08.2006** (151) **05.03.2007**
(181) **23.08.2016**

(730) "Պտղնի գուլդ" ՍՊԸ, ՀՀ Կոտայքի մարզ, գյուղ Պտղնի, AM
(540)

FRUTTO

(511) (510)

դաս 32. գարեջուր. հանքային եւ գազավորված ջրեր. օշարակներ եւ ըմպելիքների պատրաստման այլ բաղադրանյութեր.

դաս 33. ալկոհոլային խմիչքներ (բացառությամբ գարեջրի):
(740) Ա. Գալոյան

(210) **20051407** (111) **11505**
(220) **22.12.2005** (151) **06.03.2007**
(181) **22.12.2015**

(730) "Գրանդ քենդի" հայ-կանադական ՀՀ ՍՊԸ, Երեւան, Մասիսի 31, AM
(540)

EXTREME

(511) (510)

դաս 30. սուրճ, թեյ, կակաո, շաքար, բրինձ, տապիոկա, սագո, սուրճի փոխարինիչներ. այլուր եւ հացահատիկային մթերքներ, հաց, հրուշակեղեն եւ քաղցրավենիք, պաղպաղակ. մեղր, մաթ. խմորիչներ, հացաթխման փոշիներ. աղ, մանանեխ. քացախ, սոուսներ (համեմունք). համեմունք. սառույց:

(210) 20060360 (111) 11506
(220) 03.04.2006 (151) 06.03.2007
(181) 03.04.2016

(730) Դաիչի Սեիյակու Կաբուշիկի Կաիշա, առետրայինը Նաեւ՝ Դաիչի Ֆարմայութիբլ Զո., Լթդ., JP
(540)

Офтаквикс

(511) (510)
դաս 5. հակամանրեային միջոցներ եւ պատրաստուկներ:
(740) Ա. Գալոյան

(210) 20060388 (111) 11507
(220) 07.04.2006 (151) 06.03.2007
(181) 07.04.2016

(730) Դոչերնեե Պրեդպրիյատիե "Կոնդիտերսկայա Կորպորացիյա "Ռոշեն", UA
(540)

Королевский Десерт

(511) (510)
դաս 30. հրուշակեղեն եւ քաղցրավենիք:
(740) Չ. Մանուկյան

(210) 20060420 (111) 11508
(220) 12.04.2006 (151) 06.03.2007
(181) 12.04.2016

(730) Զոթ Բեւրիջիս Ինք., US
(540)



(511) (510)
դաս 32. ոչ ալկոհոլային ըմպելիքներ. օշարակներ, խտանյութեր եւ էքստրակտներ ոչ ալկոհոլային ըմպելիքներ պատրաստելու համար:
(740) Չ. Մանուկյան

(210) 20060519 (111) 11509
(220) 04.05.2006 (151) 06.03.2007
(181) 04.05.2016

(730) Չակրիտոյե Ակցիոներնոյե Օբշչեստվո "Տեխնոնիկոլ", RU
(540)
ТЕХНОЭЛАСТ\TECHNOELAST
(511) (510)

դաս 17. կաուչուկ, ռետին, գուտապերչ, ասբեստ, փայլար եւ այդ նյութերից պատրաստված իրեր, որոնք ընդգրկված չեն այլ դասերում. մասնակի մշակված պլաստմասսայից իրեր. խծուծման, խցման եւ մեկուսացման նյութեր. ոչ մետաղյա ճկուն խողովակներ.

դաս 19. ոչ մետաղյա շինանյութեր. ոչ մետաղյա կոշտ խողովակներ շինարարական նպատակների համար. ասֆալտ, խեժեր եւ բիտում. ոչ մետաղյա շարժական կառուցվածքներ եւ շինություններ. ոչ մետաղյա հուշարձաններ.

դաս 35. գովազդ. գործերի կառավարում գործարարության ասպարեզում. վարչարարական գործունեություն գործարարության ասպարեզում. գրասենյակային ծառայություններ, շուկայի ուսումնասիրություն, ապրանքների խթանում (երրորդ անձանց համար), ապրանքների առաքում, ներառյալ մեծածախ եւ մանրածախ առետրի խանութների համակարգի միջոցով ապրանքների իրացում, մատակարարման ծառայություններ երրորդ անձանց համար (ապրանքների գնում եւ ձեռնարկություններին տրամադրվող ծառայություններ), ապրանքների կենտրոնացում երրորդ անձանց համար (բացառությամբ դրանց փոխադրման), այդ թվում ապրանքների տեղակայում՝ սպառողներին հարմար դիտման ապահովման եւ մեծածախ եւ մանրածախ առետրի խանութների ցանցերի միջոցով դրանց ձեռքբերման համար.

դաս 37. շինարարություն. նորոգում. սարքավորումների տեղակայում:
(740) Ան. Նահապետյան

(210) 20060520 (111) 11510
(220) 04.05.2006 (151) 06.03.2007
(181) 04.05.2016

(730) Չակրիտոյե Ակցիոներնոյե Օբշչեստվո "Տեխնոնիկոլ", RU

(540)



(591) Նշանը պահպանվում է մանուշակագույն, սեւ, սպիտակ եւ դեղին գունային համակցությամբ:

(511) (510)

դաս 17. կաուչուկ, ռետին, գուտապերչ, ասբեստ, փայլար եւ այդ նյութերից պատրաստված իրեր, որոնք ընդգրկված չեն այլ դասերում. մասնակի մշակված պլաստմասսայից իրեր. խծուծման, խցման եւ մեկուսացման նյութեր. ոչ մետաղյա ճկուն խողովակներ.

դաս 19. ոչ մետաղյա շինանյութեր. ոչ մետաղյա կոշտ խողովակներ շինարարական նպատակների համար. ասֆալտ, խեժեր եւ բիտում. ոչ մետաղյա շարժական կառուցվածքներ եւ շինություններ. ոչ մետաղյա հուշարձաններ.

դաս 35. գովազդ. գործերի կառավարում գործարարության ասպարեզում. վարչարարական գործունեություն գործարարության ասպարեզում. գրասենյակային ծառայություններ, շուկայի ուսումնասիրություն, ապրանքների խթանում (երրորդ անձանց համար), ապրանքների առաքում, ներառյալ մեծածախ եւ մանրածախ առևտրի խանութների համակարգի միջոցով ապրանքների իրացում, մատակարարման ծառայություններ երրորդ անձանց համար (ապրանքների գնում եւ ձեռնարկություններին տրամադրվող ծառայություններ), ապրանքների կենտրոնացում երրորդ անձանց համար (բացառությամբ դրանց փոխադրման), այդ թվում ապրանքների տեղակայում՝ սպառողներին հարմար դիտման ապահովման եւ մեծածախ եւ մանրածախ առևտրի խանութների ցանցերի միջոցով դրանց ձեռքբերման համար.

դաս 37. շինարարություն. նորոգում. սարքավորումների տեղակայում:

(740) ԱՆ. Նահապետյան

(210) 20060723
(220) 19.06.2006

(111) 11511
(151) 06.03.2007
(181) 19.06.2016

(730) Դաբլ Էյ Ինթերնեշլ Բիզնես Զո., Լթդ., ԹԻ
(540)



(526) "A" տառն ինքնուրույն պահպանության օբյեկտ չէ:

(511) (510)

դաս 16. թուղթ, ստվարաթուղթ եւ դրանցից պատրաստված իրեր, տպագրական արտադրանք. նյութեր կազմարարական աշխատանքների համար. լուսանկարներ. թղթագրենական պիտույքներ. կաշուն նյութեր գրասենյակային կամ կենցաղային նպատակների համար. պիտույքներ նկարիչների համար. վրձիններ. գրամեքենաներ եւ գրասենյակային պիտույքներ (բացառությամբ կահույքի). ուսուցողական նյութեր եւ դիտողական ձեռնարկներ (բացառությամբ սարքավորումների). պլաստմասսայե նյութեր փաթեթավորման համար. տառաշարեր. տպագրական կլիշեներ, գրքեր, բրոշյուրներ, պատճենաթղթեր եւ ծոցատետրեր:

(740) ԱՎ. Նահապետյան

(210) 20060819
(220) 12.07.2006

(111) 11512
(151) 06.03.2007
(181) 12.07.2016

(730) "Գրանդ քենդի" հայ-կանադական ՅՁ ՍՊԸ, Երեւան, Մասիսի 31, AM

(540)

ԲԿԼԻԿ ՄԿՆԻԿ

(511) (510)

դաս 29. միս, ձուկ, թռչնամիս եւ որսամիս. մսի էքստրակտներ. պահածոյացված, չորացված եւ ջերմամշակման ենթարկված մրգեր եւ բանջարեղեն. դոնդող, մուրաբա, կոմպոտ. ձու, կաթ եւ կաթնամթերք. սննդային յուղեր եւ ճարպեր.

դաս 30. սուրճ, թեյ, կակաո, շաքար, սուրճի փոխարինիչներ. ալյուր եւ հացահատիկային մթերքներ, հաց, հրուշակեղեն եւ քաղցրավենիք, պաղպաղակ., հացաթխման փոշիներ:

(210) **20060912** (111) **11513**
(220) **26.07.2006** (151) **06.03.2007**
(181) **26.07.2016**

(730) "Գրանդ քենդի" հայ-կանադական ՅՁ ՍՊԸ, Երեւան, Մասիսի 31, AM
(540)

МИШУТКА

(511) (510)

դաս 30. սուրճ, թեյ, կակաո, շաքար, բրինձ, տապիոկա, սագո, սուրճի փոխարինիչներ. այլուր եւ հացահատիկային մթերքներ, հաց, հրուշակեղեն եւ քաղցրավենիք, պաղպաղակ. մեղր, մաթ. խմորիչներ, հացաթխման փոշիներ. աղ, մանանեխ. քացախ, սոուսներ (համեմունք). համեմունք. սառույց:

(210) **20060913** (111) **11514**
(220) **26.07.2006** (151) **06.03.2007**
(181) **26.07.2016**

(730) "Գրանդ քենդի" հայ-կանադական ՅՁ ՍՊԸ, Երեւան, Մասիսի 31, AM
(540)

DOLCE VITA

(511) (510)

դաս 30. սուրճ, թեյ, կակաո, շաքար, բրինձ, տապիոկա, սագո, սուրճի փոխարինիչներ. այլուր եւ հացահատիկային մթերքներ, հաց, հրուշակեղեն եւ քաղցրավենիք, պաղպաղակ. մեղր, մաթ. խմորիչներ, հացաթխման փոշիներ. աղ, մանանեխ. քացախ, սոուսներ (համեմունք). համեմունք. սառույց:

(210) **20060914** (111) **11515**
(220) **26.07.2006** (151) **06.03.2007**
(181) **26.07.2016**

(730) "Գրանդ քենդի" հայ-կանադական ՅՁ ՍՊԸ, Երեւան, Մասիսի 31, AM
(540)

JOY

(511) (510)

դաս 30. սուրճ, թեյ, կակաո, շաքար, բրինձ, տապիոկա, սագո, սուրճի փոխարինիչներ. այլուր եւ հացահատիկային մթերքներ, հաց,

հրուշակեղեն եւ քաղցրավենիք, պաղպաղակ. մեղր, մաթ. խմորիչներ, հացաթխման փոշիներ. աղ, մանանեխ. քացախ, սոուսներ (համեմունք). համեմունք. սառույց:

(210) **20060916** (111) **11516**
(220) **26.07.2006** (151) **06.03.2007**
(181) **26.07.2016**

(730) "Գրանդ քենդի" հայ-կանադական ՅՁ ՍՊԸ, Երեւան, Մասիսի 31, AM
(540)

SNAP

(511) (510)

դաս 30. սուրճ, թեյ, կակաո, շաքար, բրինձ, տապիոկա, սագո, սուրճի փոխարինիչներ. այլուր եւ հացահատիկային մթերքներ, հաց, հրուշակեղեն եւ քաղցրավենիք, պաղպաղակ. մեղր, մաթ. խմորիչներ, հացաթխման փոշիներ. աղ, մանանեխ. քացախ, սոուսներ (համեմունք). համեմունք. սառույց:

(210) **20060917** (111) **11517**
(220) **26.07.2006** (151) **06.03.2007**
(181) **26.07.2016**

(730) "Գրանդ քենդի" հայ-կանադական ՅՁ ՍՊԸ, Երեւան, Մասիսի 31, AM
(540)

LIBERTY

(511) (510)

դաս 30. սուրճ, թեյ, կակաո, շաքար, բրինձ, տապիոկա, սագո, սուրճի փոխարինիչներ. այլուր եւ հացահատիկային մթերքներ, հաց, հրուշակեղեն եւ քաղցրավենիք, պաղպաղակ. մեղր, մաթ. խմորիչներ, հացաթխման փոշիներ. աղ, մանանեխ. քացախ, սոուսներ (համեմունք). համեմունք. սառույց:

(210) **20060918** (111) **11518**
(220) **26.07.2006** (151) **06.03.2007**
(181) **26.07.2016**

(730) "Գրանդ քենդի" հայ-կանադական ՅՁ ՍՊԸ, Երեւան, Մասիսի 31, AM

(540)



(591) Նշանը պահպանվում է շագանակագույն, կարմրաշագանակագույն, ոսկեգույն եւ դեղին գունային համակցությամբ:

(511) (510)

դաս 30. սուրճ, թեյ, կակաո, շաքար, բրինձ, տապիոկա, սագո, սուրճի փոխարինիչներ. այլուր եւ հացահատիկային մթերքներ, հաց, հրուշակեղեն եւ քաղցրավենիք, պաղպաղակ. մեղր, մաթ. խմորիչներ, հացաթխման փոշիներ. աղ, մանանեխ. քացախ, սոուսներ (համեմունք). համեմունք. սառույց:

(210) **20060919**
(220) **26.07.2006**

(111) **11519**
(151) **06.03.2007**
(181) **26.07.2016**

(730) "Գրանդ քենդի" հայ-կանադական ՅՋ ՍՊԸ, Երեւան, Մասիսի 31, AM

(540)



(526) "COFFEE" բառն ինքնուրույն պահպանության օբյեկտ է:

(591) Նշանը պահպանվում է դեղին, կարմիր, մուգ կապույտ, կապույտ, մոխրագույն, շագանակագույն, սեւ եւ սպիտակ գունային համակցությամբ:

(511) (510)

դաս 30. սուրճ:

(210) **20061149**
(220) **16.10.2006**

(111) **11520**
(151) **06.03.2007**
(181) **16.10.2016**

(730) "Ղեպի տուն" ՍՊԸ, Գավառ, Ազատության 31ա, բն. 45, AM

(540)



(591) Նշանը պահպանվում է երկնագույն եւ սպիտակ գունային համակցությամբ:

(511) (510)

դաս 36. ապահովագրություն. ֆինանսական գործունեություն. դրամավարկային գործառնություններ. անշարժ գույքի հետ կապված գործառնություններ:

(210) **20061262**
(220) **14.11.2006**

(111) **11521**
(151) **06.03.2007**
(181) **14.11.2016**

(730) "Էկոֆուդ" ՍՊԸ, Երեւան, Կարապետյան 29, AM

(540)



(591) Նշանը պահպանվում է կանաչ եւ սպիտակ գունային համակցությամբ:

(511) (510)

դաս 35. գովազդ, գործերի կառավարում գործարարության ասպարեզում, վարչարարական գործունեություն գործարարության ասպարեզում, գրասենյակային ծառայություններ, մեծածախ եւ մանրածախ առեւտուր:

(210) **20070066**
(220) **23.01.2007**

(111) **11522**
(151) **06.03.2007**
(181) **23.01.2017**

(730) "Շահումյան-վին" ՍՊԸ, Արարատի մարզ, գյուղ Շահումյան, AM

(540)



(526) Բոլոր գրառումներն ինքնուրույն պահպանության օբյեկտներ չեն:

(591) Նշանը պահպանվում է բաց եւ մուգ դեղին, բաց եւ մուգ դարչնագույն, բեժ, բաց եւ մուգ շագանակագույն, երկնագույն, ոսկեգույն, սեւ եւ սպիտակ գունային համակցությամբ:

(511) (510)

դաս 33. հայկական կոնյակ (բրենդի):

(210) **20051125** (111) **11523**
(220) **21.10.2005** (151) **15.03.2007**
(181) **21.10.2015**

(730) Չակրիտոյե Ալցիոներնոյե Օբշչեստվո սո 100% ինստրանսիմի ինվեստիցիյամի "Ռուստո ինկորպորեյթիդ", RU

(540)

IMPERIA

(511) (510)

դաս 32. գարեջուր, ոչ ալկոհոլային ըմպելիքներ, հանքային ջուր, մրգահյութեր, բանջարեղենի հյութեր.

դաս 33. օղի, բրենդի, վիսկի, ջին, դառը թուրմեր, ռոմ, սակե:

(740) Ա. Գալոյան

(210) **20060161** (111) **11524**
(220) **17.02.2006** (151) **15.03.2007**
(181) **17.02.2016**

(730) "Գրանդ քենդի" հայ-կանադական ՅՁ ՍՊԸ, Երեւան, Մասիսի 31, AM

(540)

МЕДВЕДЬ

(511) (510)

դաս 30. սուրճ, թեյ, կակաո, շաքար, բրինձ, տապիոկա, սագո, սուրճի փոխարինիչներ. այլուր եւ հացահատիկային մթերքներ, հաց, հրուշակեղեն եւ քաղցրավենիք, պաղպաղակ. մեղր, մաթ. խմորիչներ, հացաթխման փոշիներ. աղ, մանանեխ. քացախ, սոուսներ (համեմունք). համեմունք. սառույց:

(210) **20060201** (111) **11525**
(220) **21.02.2006** (151) **15.03.2007**
(181) **21.02.2016**

(730) Սոիրա Ինվեսթմենթս Լիմիթեդ, VG (540)

ДАРЫ ЛЕТА

(511) (510)

դաս 3. սպիտակեցնող պատրաստուկներ եւ այլ նյութեր լվացքի համար. պատրաստուկներ մաքրման, ողորկման (փայլեցման), ճարպագերծման եւ հղկամշակման համար. օճառներ. օճանելիք, եթերային յուղեր, կոսմետիկական միջոցներ, լոսյոններ մազերի համար. ատամի փոշիներ եւ մածուկներ.

դաս 5. դեղագործական եւ անասնաբուժական պատրաստուկներ. հիգիենիկ պատրաստուկներ բուժական նպատակների համար. դիետիկ նյութեր բուժական նպատակների համար, մանկական սնունդ. սպեղանալաթեր, վիրակապման նյութեր. ատամնալցման եւ ատամների ծեփապատճեններ պատրաստելու նյութեր. ախտահանիչ միջոցներ. վնասատու կենդանիների ոչնչացման պատրաստուկներ. ֆունգիցիդներ, հերբիցիդներ.

դաս 16. թուղթ, ստվարաթուղթ եւ դրանցից պատրաստված իրեր, որոնք ընդգրկված չեն այլ դասերում. տպագրական արտադրանք. նյութեր կազմարարական աշխատանքների համար. լուսանկարներ. թղթագրենական պիտույքներ. կաշուն նյութեր գրասենյակային կամ կենցաղային նպատակների համար. պիտույքներ նկարիչների համար. վրձիններ. գրամեքենաներ եւ գրասենյակային պիտույքներ (բացառությամբ կահույքի). ուսուցողական նյութեր եւ դիտողական ձեռնարկներ (բացառությամբ սարքավորումների). պլաստմասսայե նյութեր փաթեթավորման համար, որոնք ընդգրկված չեն այլ դասերում. տառաշարեր. տպագրական կլիշեներ.

դաս 18. կաշի եւ կաշվի նմանակումներ, դրանցից պատրաստված իրեր, որոնք ընդգրկ-

ված չեն այլ դասերում. կենդանիների մորթիներ. սնդուկներ եւ ճամփորդական ճամպրուկներ. հովանոցներ, անձրեւակալներ եւ ձեռնափայտեր. մտրակներ, լծասարքեր եւ թամբագործական իրեր.

դաս 25. հագուստ, կոշկեղեն, գլխարկներ.

դաս 28. խաղեր եւ խաղալիքներ. մարմնամարզական եւ սպորտային իրեր, որոնք ընդգրկված չեն այլ դասերում. տոնածառի զարդեր.

դաս 29. միս, ձուկ, թռչնամիս եւ որսամիս. մսի էքստրակտներ. պահածոյացված, չորացված եւ ջերմամշակման ենթարկված մրգեր եւ բանջարեղեն. դոնդող, մուրաբա, կոմպոտ. ձու, կաթ եւ կաթնամթերք. սննդային յուղեր եւ ճարպեր.

դաս 30. սուրճ, թեյ, կակաո, շաքար, բրինձ, տապիոկա, սագո, սուրճի փոխարինիչներ. ալյուր եւ հացահատիկային մթերքներ, հաց, հրուշակեղեն եւ քաղցրավենիք, պաղպաղակ. մեղր, մաթ. խմորիչներ, հացաթխման փոշիներ. աղ, մանանեխ. քացախ, սոուսներ (համեմունք). համեմունք. սառույց.

դաս 32. գարեջուր. հանքային եւ գազավորված ջրեր եւ այլ ոչ ալկոհոլային ըմպելիքներ. մրգային ըմպելիքներ եւ մրգահյութեր. օշորակներ եւ ըմպելիքների պատրաստման այլ բաղադրանյութեր.

դաս 35. գովազդ. գործերի կառավարում գործարարության ասպարեզում. վարչարարական գործունեություն գործարարության ասպարեզում. գրասենյակային ծառայություններ.

դաս 41. դաստիարակություն (կրթություն, ուսուցում). ուսումնական գործընթացի ապահովում, զվարճություններ. մարզական եւ մշակութային միջոցառումների կազմակերպում:

(740) Ա. Գալոյան

(210) **20060336** (111) **11526**
(220) **24.03.2006** (151) **15.03.2007**
(181) **24.03.2016**

(730) "Էլիգա եւ Գոհար" ՍՊԸ, Երեւան, Նուբարաշեն 11 փող., 13 շենք, բն. 23, AM
(540)



(526) Բացի "ԷԼԳԱ", "ԷԼԳԱ" (ռուս.) եւ "ELGA" բառերից մնացած բոլոր գրառումներն ինքնուրույն պահպանության օբյեկտներ չեն:

(591) Նշանը պահպանվում է բաց եւ մուգ կանաչ, կապույտ, դեղին, նարնջագույն, կարմիր, սեւ եւ սպիտակ գույնային համակցությամբ:

(511) (510)

դաս 29. պահածո:

(210) **20060542** (111) **11527**
(220) **11.05.2006** (151) **15.03.2007**
(181) **11.05.2016**

(730) "Մարան" ՍՊԸ, Եղեգնաձոր, Աթարբեկյանի 22, AM

(540)

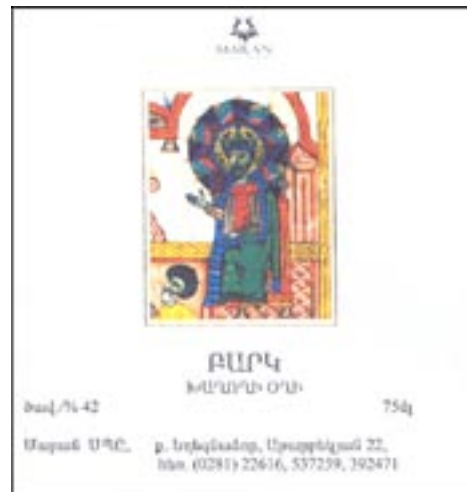

(526) Բացի "ՄԱՐԱՆ", "MARAN" եւ "ԲԱՐԿ" բառերից մնացած գրառումներն ինքնուրույն պահպանության օբյեկտներ չեն:

(591) Նշանը պահպանվում է շագանակագույն, ոսկեգույն, դեղին, կանաչ, սեւ եւ սպիտակ գույնային համակցությամբ:

(511) (510)

դաս 33. օղի:

(210) **20060695** (111) **11528**
(220) **12.06.2006** (151) **15.03.2007**
(181) **12.06.2016**

(730) "Խ.Ա.Ղ.-Վիկտորիա" ՍՊԸ, Երեւան, Մասիսի փակուղի 5, AM

(540)



(591) Նշանը պահպանվում է երկնագույն, բաց եւ մուգ դեղին, նարնջագույն, կարմիր, բաց եւ մուգ կանաչ, ոսկեգույն, սեւ եւ սպիտակ գունային համակցությամբ:

(511) (510)

դաս 30. բրինձ, ձավար, հնդկաձավար, սպիտակաձավար, շաքարավազ, ալյուր, ոսպ, սիսեռ, ոլոռ, լոբի, մակարոն, խմորեղեն, աղ, կարամել, պելմենի, խինկալի, եգիպտացորենի ձողիկներ, չիպս, ընդգրկված դաս 30-ում:

(210) 20060953

(111) 11529

(220) 04.08.2006

(151) 15.03.2007

(181) 04.08.2016

(730) "Մարան" ՍՊԸ, Եղեգնաձոր, Աթարբեկյանի 22, AM

(540)



(591) Նշանը պահպանվում է սեւ եւ մուգ կարմիր գունային համակցությամբ:

(511) (510)

դաս 33. ալկոհոլային խմիչքներ:

(210) 20060954

(111) 11530

(220) 04.08.2006

(151) 15.03.2007

(181) 04.08.2016

(730) "Մարան" ՍՊԸ, Եղեգնաձոր, Աթարբեկյանի 22, AM

(540)



Նդեգնաձորի № 1



Produced & Bottled in Armenia by "Maran" LLC

(526) Բացի "MARAN WINERY" արտահայտությունից մնացած բոլոր գրառումներն ինքնուրույն պահպանության օբյեկտներ չեն:

(591) Նշանը պահպանվում է մուգ կարմիր, ոսկեգույն եւ սեւ գունային համակցությամբ:

(511) (510)

դաս 33. ալկոհոլային խմիչքներ:

(210) 20060971

(111) 11531

(220) 11.08.2006

(151) 15.03.2007

(181) 11.08.2016

(730) Թիբոթեք Ֆարմասյութիքլզ Լթր., ԼԵ

(540)

ПРЕЗИСТА

(511) (510)

դաս 5. դեղագործական պատրաստուկներ եւ կյութեր:

(740) 2. Մանուկյան

(210) 20061159

(111) 11532

(220) 18.10.2006

(151) 15.03.2007

(181) 18.10.2016

(730) "Բարս" ՍՊԸ, Երեւան, Եր. Քոչարի 13, քն. 20, AM

(540)



(526) "REAL", "ESTATE" եւ "AGENCY" բառերը ինքնուրույն պահպանության օբյեկտներ չեն:

(591) Նշանը պահպանվում է կարմիր եւ սեւ գունային համակցությամբ:

(511) (510)

դաս 36. անշարժ գույքի գործակալություն:

(210) **20061182**

(111) **11533**

(220) **24.10.2006**

(151) **15.03.2007**

(181) **24.10.2016**

(730) "Քուանշ - Մ.Լ." ՍՊԸ, Ստեփանավան, Միլիոնի 116, AM

(540)



(591) Նշանը պահպանվում է կապույտ, դեղին եւ սպիտակ գունային համակցությամբ:

(511) (510)

դաս 32. գարեջուր. հանքային եւ գազավորված ջրեր եւ այլ ոչ ալկոհոլային ըմպելիքներ. մրգային ըմպելիքներ եւ մրգահյութեր. օշարակներ եւ ըմպելիքների պատրաստման այլ բաղադրանյութեր.

դաս 33. ալկոհոլային խմիչքներ.

դաս 35. գովազդ. գործերի կառավարում գործարարության ասպարեզում. վարչարարական գործունեություն գործարարության ասպարեզում. գրասենյակային ծառայություններ, բացառությամբ առետրի.

դաս 43. ժամանակավոր բնակատեղով ապահովում:

(210) **20061183**

(111) **11534**

(220) **24.10.2006**

(151) **15.03.2007**

(181) **24.10.2016**

(730) "Քուանշ - Մ.Լ." ՍՊԸ, Ստեփանավան, Միլիոնի 116, AM

(540)



(591) Նշանը պահպանվում է բաց եւ մուգ դարչնագույն, ոսկեգույն, սեւ եւ սպիտակ գունային համակցությամբ:

(511) (510)

դաս 32. գարեջուր. հանքային եւ գազավորված ջրեր եւ այլ ոչ ալկոհոլային ըմպելիքներ. մրգային ըմպելիքներ եւ մրգահյութեր. օշարակներ եւ ըմպելիքների պատրաստման այլ բաղադրանյութեր.

դաս 33. ալկոհոլային խմիչքներ.

դաս 35. գովազդ. գործերի կառավարում գործարարության ասպարեզում. վարչարարական գործունեություն գործարարության ասպարեզում. գրասենյակային ծառայություններ.

դաս 43. սննդամթերքով եւ ըմպելիքներով ապահովման ծառայություններ. ժամանակավոր բնակատեղով ապահովում:

(210) **20070080**

(111) **11535**

(220) **25.01.2007**

(151) **15.03.2007**

(181) **25.01.2017**

(730) "Ռադիո Պոռ" ՍՊԸ, Երեւան, Նորքի 1-ին գանգված, Զուղայի 4/1-9, AM

(540)



(591) Նշանը պահպանվում է կարմիր, կապույտ, ծիրանագույն, դեղին եւ սեւ գունային համակցությամբ:

(511) (510)
դաս 38. հեռահաղորդակցություն:

(210) **20060495** (111) **11536**
(220) **27.04.2006** (151) **16.03.2007**
(181) **27.04.2016**

(730) "Լոյալ ալկո" ՍՊԸ, ք. Աբովյան, 4-րդ փող. տուն 9ա, AM
(540)



(526) "ՎՈՂԿԱ ՕՍՈՐՅԱ" (ռուս.) արտահայտությունն ինքնուրույն պահպանության օբյեկտ չէ:
(591) Նշանը պահպանվում է մոխրագույն, կապույտ, դեղին եւ սպիտակ գունային համակցությամբ:

(511) (510)
դաս 33. օղի:

(210) **20060778** (111) **11537**
(220) **03.07.2006** (151) **16.03.2007**
(181) **03.07.2016**

(730) "Մառնիկ" ՍՊԸ, Արագածոտնի մարզ, գյուղ Ներքին Բազմաբերդ, AM
(540)

«ՓՈՒՆՁ»
ՖԻՐՄԱՅԻՆ ԽԱՆՈՒԹ

(526) "ՖԻՐՄԱՅԻՆ ԽԱՆՈՒԹ" արտահայտությունն ինքնուրույն պահպանության օբյեկտ չէ:
(511) (510)

դաս 35. առեւտուր:

(210) **20060807** (111) **11538**
(220) **10.07.2006** (151) **16.03.2007**
(181) **10.07.2016**

(730) Նովարթիս ԱԳ, CH
(540)

TAMPROST

(511) (510)
դաս 5. դեղագործական պատրաստուկներ մարդկանց համար:
(740) Ա. Գալոյան

(210) **20060814** (111) **11539**
(220) **11.07.2006** (151) **16.03.2007**
(181) **11.07.2016**

(730) Բրիչսթոուն Լայսենզինգ Սերվիսիզ Ինք., Դելավեր Նահանգի կորպորացիա, US
(540)

Файрстоун

(511) (510)
դաս 12. տրանսպորտային միջոցներ, ցամաքով, օդով կամ ջրով տեղաշարժվող ապարատներ:
(740) Ալ. Նահապետյան

(210) **20060815** (111) **11540**
(220) **11.07.2006** (151) **16.03.2007**
(181) **11.07.2016**

(730) Բրիչսթոուն Լայսենզինգ Սերվիսիզ Ինք., Դելավեր Նահանգի կորպորացիա, US
(540)

FIRESTONE

(511) (510)
դաս 12. տրանսպորտային միջոցներ, ցամաքով, օդով կամ ջրով տեղաշարժվող ապարատներ:
(740) Ալ. Նահապետյան

(210) 20060827 (111) 11541
(220) 13.07.2006 (151) 16.03.2007
(181) 13.07.2016

(730) "Դոլարսթոր ԷՅԷՄ" ՍՊԸ, Երեւան, Փափազյան 21 շէնք, բն. 74, AM

(540)



(511) (510)

- դաս 3. սպիտակեցնող եւ լվացող սյուլթեր.
- դաս 4. մոմեր.
- դաս 16. թուղթ եւ ստվարաթուղթ.
- դաս 20. կահույք, հայելիներ, նկարի շրջանակ.
- դաս 21. տան կամ խոհանոցային կահույք.
- դաս 24. մանածագործական ապրանքներ.
- դաս 25. հագուստ, կոշկեղեն.
- դաս 26. կոշկաթել եւ զարդանկար.
- դաս 29. միս, ձուկ, ընտանի թռչուն.
- դաս 30. սուրճ, թեյ, կակաո, շաքարավազ.
- դաս 32. գարեջուր, հանքային եւ ոչ ալկոհոլային ըմպելիքներ:

(210) 20060828 (111) 11542
(220) 13.07.2006 (151) 16.03.2007
(181) 13.07.2016

(730) "Դոլարսթոր ԷՅԷՄ" ՍՊԸ, Երեւան, Փափազյան 21 շէնք, բն. 74, AM

(540)



(511) (510)

- դաս 3. սպիտակեցնող եւ լվացող սյուլթեր.
- դաս 4. մոմեր.
- դաս 16. թուղթ եւ ստվարաթուղթ.
- դաս 20. կահույք, հայելիներ, նկարի շրջանակ.
- դաս 21. տան կամ խոհանոցային կահույք.
- դաս 24. մանածագործական ապրանքներ.
- դաս 25. հագուստ, կոշկեղեն.
- դաս 26. կոշկաթել եւ զարդանկար.
- դաս 29. միս, ձուկ, ընտանի թռչուն.
- դաս 30. սուրճ, թեյ, կակաո, շաքարավազ.
- դաս 32. գարեջուր, հանքային եւ ոչ ալկոհոլային ըմպելիքներ:

(210) 20060920 (111) 11543
(220) 26.07.2006 (151) 16.03.2007
(181) 26.07.2016

(730) Չակրիտոյե Ակցիոներնոյե Օբշչեստվո "Տեխնոնիկոլ", RU

(540)



(591) Նշանը պահպանվում է մոխրագույն, դեղին, սեւ եւ սպիտակ գույնային համակցությամբ:

(511) (510)

դաս 17. կաուչուկ, ռետին, գուտապերչ, ասբեստ, փայլար եւ այդ սյուլթերից պատրաստված իրեր, որոնք ընդգրկված չեն այլ դասերում. մասնակի մշակված պլաստմասսայից իրեր. խծուծման, խցման եւ մեկուսացման սյուլթեր. ոչ մետաղյա ճկուն խողովակներ.

դաս 19. ոչ մետաղյա շինանյութեր. ոչ մետաղյա կոշտ խողովակներ շինարարական նպատակների համար. ասֆալտ, խեժեր եւ բիտում. ոչ մետաղյա շարժական կառուցվածքներ եւ շինություններ. ոչ մետաղյա հուշարձաններ.

դաս 35. գովազդ. գործերի կառավարում գործարարության ասպարեզում. վարչարարական գործունեություն գործարարության ասպարեզում. գրասենյակային ծառայություններ, շուկայի ուսումնասիրություն, ապրանքների խթանում (երրորդ անձանց համար), ապրանքների վաճառահանում, ներառյալ մեծածախ եւ մանրածախ առեւտրի խանութների համակարգի միջոցով ապրանքների իրացում, մատակարարման ծառայություններ երրորդ անձանց համար (ապրանքների գնում եւ ձեռնարկություններին տրամադրվող ծառայություններ), ապրանքների կենտրոնացում երրորդ անձանց համար (բացառությամբ դրանց փոխադրման), այդ թվում ապրանքների տեղակայում՝ սպառողներին հարմար դիտման ապահովման եւ մեծածախ եւ մանրածախ առեւտրի խանութների ցանցերի միջոցով դրանց ձեռքբերման համար.

դաս 37. շինարարություն. նորոգում. սարքավորումների տեղակայում:

(740) Ալ. Նահապետյան

(210) **20060935** (111) **11544**
 (220) **01.08.2006** (151) **16.03.2007**
 (181) **01.08.2016**

(730) "Պռոշյանի կոնյակի գործարան" ՍՊԸ,
 Երեւան, Աշտարակի խճուղի 2, AM
 (540)

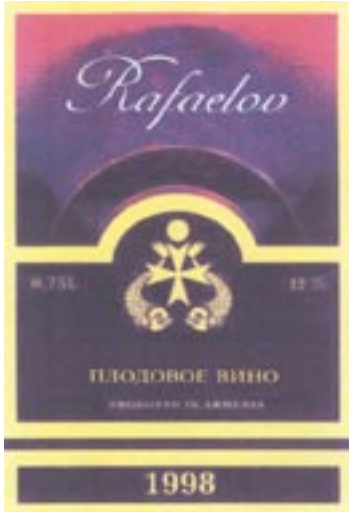

(526) Բացի "RAFAELOV" բառից մնացած բոլոր գրառումներն ինքնուրույն պահպանության օբյեկտներ չեն:

(591) Նշանը պահպանվում է ծխախոտագույն, կարմիր, մանուշակագույն, սեւ եւ սպիտակ գու-
 նային համակցությամբ:

(511) (510)
 դաս 33. գինի:

(210) **20060985** (111) **11545**
 (220) **22.08.2006** (151) **16.03.2007**
 (181) **22.08.2016**

(730) "Պռոշյանի կոնյակի գործարան" ՍՊԸ,
 Երեւան, Աշտարակի խճուղի 2, AM
 (540) (554)



(526) "ARMENIAN WINE" արտահայտությունն ինքնուրույն պահպանության օբյեկտ չէ:

(591) Նշանը պահպանվում է մուգ եւ բաց դարչ-
 նագույն, մուգ կանաչ, բորդո եւ ոսկեգույն գու-
 նային համակցությամբ:

(511) (510)
 դաս 21. շիշ.
 դաս 33. գինի:

(210) **20060986** (111) **11546**
 (220) **22.08.2006** (151) **16.03.2007**
 (181) **22.08.2016**

(730) "Պռոշյանի կոնյակի գործարան" ՍՊԸ,
 Երեւան, Աշտարակի խճուղի 2, AM
 (540)

АРМЯНСКАЯ ВАЛЮТА

(511) (510)
 դաս 33. ալկոհոլային խմիչքներ:

(210) **20061103** (111) **11547**
 (220) **03.10.2006** (151) **16.03.2007**
 (181) **03.10.2016**

(730) "Պռոշյանի կոնյակի գործարան" ՍՊԸ,
 Երեւան, Աշտարակի խճուղի 2, AM
 (540)

ARTHURY

(511) (510)
 դաս 33. ալկոհոլային խմիչքներ:

(210) **20061104** (111) **11548**
 (220) **03.10.2006** (151) **16.03.2007**
 (181) **03.10.2016**

(730) "Պռոշյանի կոնյակի գործարան" ՍՊԸ,
 Երեւան, Աշտարակի խճուղի 2, AM
 (540)

Король Артур

(511) (510)
 դաս 33. ալկոհոլային խմիչքներ:

(210) **20061105** (111) **11549**
(220) **03.10.2006** (151) **16.03.2007**
(181) **03.10.2016**

(730) "Պռոշյանի կոնյակի գործարան" ՍՊԸ,
Երեւան, Աշտարակի խճուղի 2, AM
(540)

Աբրահամ

(511) (510)
դաս 33. ալկոհոլային խմիչքներ:

(210) **20061436** (111) **11550**
(220) **29.12.2006** (151) **16.03.2007**
(181) **29.12.2016**

(730) Երեւանի "Արարատ" կոնյակի-գինու-օղու
կոմբինատ ԲԲԸ, Երեւան, Իսակովի 9, AM
(540)

ՆՈՅ ԱՌԱՍՊԵԼ

НОЙ АРАСПЕЛ

NOY ARASPEL

(511) (510)
դաս 33. ալկոհոլային խմիչքներ (բացառու-
թյամբ գարեջրի եւ գինու):

(210) **20060239** (111) **11551**
(220) **01.03.2006** (151) **22.03.2007**
(181) **01.03.2016**

(730) Բեթթփիլը Ինք., Դելավերի Նահանգ, US
(540)



(591) Նշանը պահպանվում է դեղին, կարմիր,
սեւ եւ սպիտակ գույնային համակցությամբ:

(511) (510)
դաս 7. մեքենաներ եւ հաստոցներ. շար-
ժիչներ (բացառությամբ վերգետնյա տրանս-
պորտային միջոցների համար նախատե-
վածների). կցորդիչներ, միացքներ, կցիչներ

եւ փոխանցման տարրեր (բացառությամբ
վերգետնյա տրանսպորտային միջոցների հա-
մար նախատեսվածների). գյուղատնտեսա-
կան գործիքներ, բացառությամբ ձեռքով կա-
ռավարվողների. ինկուբատորներ. այդ թվում
մեքենաներ եւ սարքավորումներ հողային
աշխատանքների, հողի լավորակման եւ նյու-
թերի մշակման համար, այդ թվում բեռնման
սարքավորումներ հետադարձ թիի տեսքով,
գործիքների ինտեգրացված բռնիչներ, թրթու-
րավոր էքսկավատորներ, անվային էքսկավա-
տորներ, ուղիղ միաշերտի էքսկավատորներ,
շարժական մանիպուլյատորներ՝ ընդգրկված
դաս 7-ում, թրթուրավոր մանիպուլյատորներ,
անվային մանիպուլյատորներ, անտառային
մեքենաներ, թրթուրավոր քարշակման տրակ-
տորներ, անվային քարշակման տրակտորներ,
թրթուրավոր ծառահատիչ-փաթեթավորող
մեքենաներ, անվային ծառահատիչ-փաթեթա-
վորող մեքենաներ, ֆորվարդերներ (ինքնա-
բեռնվող տրակտորներ ամբողջովին բեռնված
վիճակում՝ անտառանյութերի քարշակման
համար), թրթուրավոր բերքահավաքման մեքե-
նաներ, բեկված սլաքով բեռնիչներ, բեռնման
սարքավորումներ լեռնային ստորգետնյա աշ-
խատանքների համար, հարմարանքներ բոլոր
վերոնշյալ մեքենաների եւ սարքավորումների
հետ օգտագործելու համար, այդ թվում էքսկա-
վատորներ հետադարձ թիի տեսքով եւ սլաք-
ներ նյութեր տեղափոխելու համար:
(740) Ա. Գալոյան

(210) **20060242** (111) **11552**
(220) **01.03.2006** (151) **22.03.2007**
(181) **01.03.2016**

(730) Բեթթփիլը Ինք., Դելավերի Նահանգ, US
(540)



(591) Նշանը պահպանվում է դեղին, կարմիր,
սեւ եւ սպիտակ գույնային համակցությամբ:

(511) (510)
դաս 7. մեքենաներ, հաստոցներ. շարժիչ-
ներ (բացառությամբ վերգետնյա տրանսպոր-

տային միջոցների համար նախատեսվածների). կցորդիչներ, միացքներ, կցիչներ եւ փոխանցման տարրեր (բացառությամբ վերգետնյա տրանսպորտային միջոցների համար նախատեսվածների). գյուղատնտեսական գործիքներ, բացառությամբ ձեռքով կառավարվողների. ինկուբատորներ. հարմարանքներ, այդ թվում մեքենաներ ասֆալտբետոնե պատվածքը կտրատելու համար, հորատներ՝ ընդգրկված դաս 7-ում, էքսկավատորներ հետադարձ թիի տեսքով, դանակներ (մեքենաների մասեր), հարմարանքներ բլոկների հետ աշխատելու (մշակելու, տեղափոխելու) համար, հիդրավլիկ խոզանակներ, մխոցներ, սառը հարթիչներ, գլղոններ, խտարարներ, թրթռավոր խտարարներ, կցորդիչներ, ջարդիչներ, ձեւիչներ, ճյուղակտրիչ մեքենաներ, երկժանի բռնիչներ, երկժանի բռնիչներ տակնոցների համար (բեռների փոխադրման համար), գրեյֆերներ, մուրճեր, բունկերներ, ամբարձիչ հանգույցներ, ամբարձիչ կեռեր, սլաքներ, բազմապրոցետորներ, գութաններ, փոշարարներ, փոշարար սեղմակներ, փոցխեր՝ ընդգրկված դաս 7-ում, փխրիչներ, սղոցներ, շառտիչ եւ փորփրիչ մեքենաներ, կուլտիվատոր- փխրիչներ. կոնքեր, մկրատներ, ձյունամաքրիչներ, գութանի ձյունամաքրիչներ, ձնային գութաններ, մեքենաներ կոճղերի մանրացման համար, կոնքերի բռնիչներ, հողամշակման գործիքներ (ֆրեզեր), ամպափորիչներ, խրամային էքսկավատորներ. ֆերմային կառուցվածքների սլաքներ, բոլոր վերոնշյալ ապրանքները հողային աշխատանքների, հողի լավորակման եւ նյութերի մշակման համար մեքենաների եւ սարքավորումների հետ օգտագործելու համար:

(740) Ա. Գալոյան

(210) **20060243** (111) **11553**
 (220) **01.03.2006** (151) **22.03.2007**
 (181) **01.03.2016**

(730) Զեթրփիլր Ինք., Դելավերի Նահանգ, ՄՏ (540)



(591) Նշանը պահպանվում է դեղին, կարմիր, սեւ եւ սպիտակ գունային համակցությամբ:

(511) (510)

դաս 7. մեքենաներ, հաստոցներ. շարժիչներ (բացառությամբ վերգետնյա տրանսպորտային միջոցների համար նախատեսվածների). կցորդիչներ, միացքներ, կցիչներ եւ փոխանցման տարրեր (բացառությամբ վերգետնյա տրանսպորտային միջոցների համար նախատեսվածների). գյուղատնտեսական գործիքներ, բացառությամբ ձեռքով կառավարվողների. ինկուբատորներ. հարմարանքներ, այդ թվում մեքենաներ ասֆալտբետոնե պատվածքը կտրատելու համար, հորատներ՝ ընդգրկված դաս 7-ում, էքսկավատորներ հետադարձ թիի տեսքով, դանակներ (մեքենաների մասեր), հարմարանքներ բլոկների հետ աշխատելու (մշակելու, տեղափոխելու) համար, հիդրավլիկ խոզանակներ, մխոցներ, սառը հարթիչներ, գլղոններ, խտարարներ, թրթռավոր խտարարներ, կցորդիչներ, ջարդիչներ, ձեւիչներ, ճյուղակտրիչ մեքենաներ, երկժանի բռնիչներ, երկժանի բռնիչներ տակնոցների համար (բեռների փոխադրման համար), գրեյֆերներ, մուրճեր, բունկերներ, ամբարձիչ հանգույցներ, ամբարձիչ կեռեր, սլաքներ, բազմապրոցետորներ, գութաններ, փոշարարներ, փոշարար սեղմակներ, փոցխեր՝ ընդգրկված դաս 7-ում, փխրիչներ, սղոցներ, շառտիչ եւ փորփրիչ մեքենաներ, կուլտիվատոր- փխրիչներ. կոնքեր, մկրատներ, ձյունամաքրիչներ, գութանի ձյունամաքրիչներ, ձնային գութաններ, մեքենաներ կոճղերի մանրացման համար, կոնքերի բռնիչներ, հողամշակման գործիքներ (ֆրեզեր), ամպափորիչներ, խրամային էքսկավատորներ. ֆերմային կառուցվածքների սլաքներ, բոլոր վերոնշյալ ապրանքները հողային աշխատանքների, հողի լավորակման եւ նյութերի մշակման համար մեքենաների եւ սարքավորումների հետ օգտագործելու համար:

(740) Ա. Գալոյան

(210) **20061051** (111) **11554**
 (220) **13.09.2006** (151) **22.03.2007**
 (181) **13.09.2016**

(730) "Միկա" Մարզական Համալիր" ՓԲԸ, Երեւան, Մանանդյան 41, AM

(540)



(591) Նշանը պահպանվում է նարնջագույն, դեղին, կարմիր, մոխրագույն, սեւ եւ սպիտակ գույնային համակցությամբ:

(511) (510)

դաս 41. դաստիարակություն (կրթություն, ուսուցում). ուսումնական գործընթացի ապահովում, զվարճություններ. մարզական եւ մշակութային միջոցառումների կազմակերպում:

(210) **20061052**
(220) **13.09.2006**

(111) **11555**
(151) **22.03.2007**
(181) **13.09.2016**

(730) "Միկա քորփորեյշն" ՓԲԸ, Երեւան, Բելյակով 5, AM
(540)



(591) Նշանը պահպանվում է մուգ եւ բաց կապույտ, նարնջագույն, դեղին, կարմիր եւ սեւ գույնային համակցությամբ:

(511) (510)

դաս 35. գովազդ. գործերի կառավարում գործարարության ասպարեզում. վարչարարական գործունեություն գործարարության ասպարեզում. գրասենյակային ծառայություններ:

(210) **20070302**
(220) **20.03.2007**

(111) **11556**
(151) **22.03.2007**
(181) **20.03.2017**

(730) "Շահումյան-վին" ՍՊԸ, Արարատի մարզ, գյուղ Շահումյան, AM

(540)



(526) Բացի "ՇԱՀՈՒՄՅԱՆ ՎԻՆ" (ռուս) անվանումից մնացած բոլոր գրառումներն ինքնուրույն պահպանության օբյեկտներ չեն:

(591) Նշանը պահպանվում է բաց եւ մուգ դեղին, բաց եւ մուգ դարչնագույն, բեժ, բաց եւ մուգ շագանակագույն, երկնագույն, ոսկեգույն, սեւ եւ սպիտակ գույնային համակցությամբ:

(511) (510)

դաս 33. հայկական կոնյակ (բրենդի):

(210) **20070303**
(220) **20.03.2007**

(111) **11557**
(151) **22.03.2007**
(181) **20.03.2017**

(730) "Շահումյան-վին" ՍՊԸ, Արարատի մարզ, գյուղ Շահումյան, AM

(540)



(526) Բացի "ՇԱՀՈՒՄՅԱՆ ՎԻՆ" (ռուս) անվանումից մնացած բոլոր գրառումներն ինքնուրույն պահպանության օբյեկտներ չեն:

(591) Նշանը պահպանվում է բաց եւ մուգ դեղին, բաց եւ մուգ շագանակագույն, ոսկեգույն եւ սպիտակ գունային համակցությամբ:

(511) (510)

դաս 33. հայկական կոնյակ (բրենդի):

(210) **20070304**
(220) **20.03.2007**

(111) **11558**
(151) **22.03.2007**
(181) **20.03.2017**

(730) "Շահումյան-վին" ՍՊԸ, Արարատի մարզ, գյուղ Շահումյան, AM
(540)



(526) Բացի "ՇԱՀՈՒՄՅԱՆ ՎԻՆ" (ռուս) անվանումից մնացած բոլոր գրառումներն ինքնուրույն պահպանության օբյեկտներ չեն:

(591) Նշանը պահպանվում է բաց եւ մուգ դեղին, բաց եւ մուգ շագանակագույն, ոսկեգույն եւ սպիտակ գունային համակցությամբ:

(511) (510)

դաս 33. հայկական կոնյակ (բրենդի):

(210) **20070305**
(220) **20.03.2007**

(111) **11559**
(151) **22.03.2007**
(181) **20.03.2017**

(730) "Շահումյան-վին" ՍՊԸ, Արարատի մարզ, գյուղ Շահումյան, AM
(540)



(526) Բացի "ՇԱՀՈՒՄՅԱՆ ՎԻՆ" (ռուս) անվանումից մնացած բոլոր գրառումներն ինքնուրույն պահպանության օբյեկտներ չեն:

(591) Նշանը պահպանվում է բաց եւ մուգ դեղին, բաց եւ մուգ շագանակագույն, ոսկեգույն եւ սպիտակ գունային համակցությամբ:

(511) (510)

դաս 33. հայկական կոնյակ (բրենդի):

(210) **20060506**
(220) **28.04.2006**

(111) **11560**
(151) **26.03.2007**
(181) **28.04.2016**

(730) Աուկ Յոլդիկսա Լիմիթիդ, CY
(540)

DOZA

(511) (510)

դաս 32. զարեջուր. հանքային եւ գազավորված ջրեր եւ այլ ոչ ալկոհոլային ըմպելիքներ եւ մրգահյութեր. օշարակներ եւ ըմպելիքների պատրաստման այլ բաղադրանյութեր. այդ թվում՝ ոչ ալկոհոլային ապերիտիվներ. ջրեր. բնական հանքային ջրեր. ոչ ալկոհոլային կոկտեյլներ. կոկտեյլներ բնական պտղահատապտուղների, ցիտրուսների եւ(կամ) բանջարեղենի հյութերից. ալկոհոլի քիչ պարունակությամբ կոկտեյլներ. կոկտեյլներ բնական հյութերից (այդ թվում համեմունքներով). ոչ ալկոհոլային ըմպելիքների խտանյութեր, այդ թվում՝ հյութերի, բնական հումքի, բնականին նման բուրավետ հումքի հիմքերով. լիմոնադներ. ոչ ալկոհոլային ըմպելիքներ. հյութ պարունակող ըմպելիքներ (պտղահատապտուղների, ցիտրուսների եւ բանջարեղենի), բարկահամ բուրավետ բուսական հումքով, բնականին նման բուրավետացնող նյութերի հիմքով, խմորմամբ եւ թթվեցմամբ ստացված, այդ թվում՝ գազավորված. իզոտոնային ըմպելիքներ. հանքային ջրերի հիմքով ըմպելիքներ. մրգային ըմպելիքներ. ածիկային ըմպելիքներ. կաթի շիճուկի հիմքով ըմպելիքներ. ալկոհոլի քիչ պարունակությամբ ըմպելիքներ. թուրմեր եւ էքստրակտներ ոչ ալկոհոլային արտադրանքի համար. մրգային նեկտարներ՝ պտղամսով. օրշաղներ. գազավորված ըմպելիքների պատրաստման փոշիներ. աղբյուրի ջուր. սասսապարիլ (ոչ ալկոհոլային ըմպելիք). լիմոնադների օշարակ-

ներ. ըմպելիքների օշարակներ. սոդայաջուր. տոմատի հյուլթ. խնձորի հյուլթ. բանջարեղենի հյուլթեր. մրգահյուլթեր. գազավորված ջրերի պատրաստման բաղադրանյութեր. լիկյորների պատրաստման բաղադրանյութեր. հանքային ջրերի պատրաստման բաղադրանյութեր. ըմպելիքների պատրաստման բաղադրանյութեր. քաղցրահյուլթեր. խաղողի քաղցրահյուլթ. գարեջրի քաղցրահյուլթ. ածիկի քաղցրահյուլթ. գազավորված ըմպելիքների պատրաստման հաբեր. շարբաթ (ըմպելիք). ոչ ալկոհոլային մրգային էքստրակտներ. գայլուկային էքստրակտներ գարեջրի պատրաստման համար. բնահյուլթեր ըմպելիքների պատրաստման համար.

դաս 33. ալկոհոլային խմիչքներ (բացառությամբ գարեջրի). այդ թվում՝ ակվավիտ. ալկոհոլային խմիչքներ տարբեր զգայարանական եւ գունային գամմայով բուսական հումքի հիմքով. ապերիտիվներ. արաքներ. արզա. բալզամներ. բամբուլգե. բեխերովկա. բրենդի. վիսկի. օղիներ. հատուկ օղիներ. գորիլկա. գրապա. ջին. դիժեստիվներ. ժենեւեր. կալվադոս. կախասա. կիզլարկա. կոկտեյլներ. տարբեր օղիներ եւ(կամ) հատուկ օղիներ, եւ(կամ) դառնահամ թրմօղիներ պարունակող ալկոհոլային կոկտեյլներ. պտղահատապտուղների, ցիտրուսների եւ բանջարեղենի հյուլթեր պարունակող ալկոհոլային կոկտեյլներ. կրեմներ (լիկյորկրեմներ՝ թանձր եւ քաղցր). լիկյորներ (թունդ, աղանդերային, էմուլսային). օղի-լիկյորային արտադրանք (այդ թվում՝ թույլ աստիճանի). մայոտայ. մախիտա. մեցկալ. թրմօղիներ (մրգերից կամ հատապտուղներից պատրաստված). մրգեր պարունակող ալկոհոլային խմիչքներ. թունդ խմիչքներ պտղի սպիրտից. աղանդերային խմիչքներ. ածիկային սպիրտային խմիչքներ. սպիրտային խմիչքներ. թորման միջոցով ստացված խմիչքներ. մեղրի խմիչքներ. թրմեր. ցիտրուսներից, մրգերից եւ հատապտուղներից, կանաչուց, բարկահամ բուրավետ նյութերից պատրաստված սպիրտային թուրմեր եւ այլ թուրմեր. թրմօղիներ (քաղցր, կիսաքաղցր, դառնահամ). հնդկացորենի թրմօղի. հնդկացորենի ածիկային թրմօղի. անանուխի թրմօղի. պաստիս. օղի-լիկյորային արտադրության կիսաֆաբրիկատներ. պուլկե. փունջ. ռոմ. սակե. սիդրեր. սլիվովիցա. բուրավետ սպիրտներ. սպիրտային հյուլթեր, թուրմեր, պտղահյուլթեր.

սննդային ներկանյութերի սպիրտային լուծույթներ. բրնձի սպիրտ. էթիլային բազմաթորած եւ խմելու սպիրտ. տեկիլա. տրավարիցա. թթի օղի. ուզո. խանչինա. չաչա. սպիրտային էքստրակտներ. մրգային սպիրտային էքստրակտներ. սպիրտային բնահյուլթեր:
(740) Ան. Նահապետյան

(210) **20060550** (111) **11561**
(220) **11.05.2006** (151) **26.03.2007**
(181) **11.05.2016**

(730) Զրիսալիս Յոլդիսգգ Լիմիթիդ, GB
(540)

CHRYSALIS

(511) (510)

դաս 9. ձայնա- եւ տեսագրառումներ, գրամոֆոնի սկավառակներ, կոմպակտ սկավառակներ, DVD-ներ, ժապավեններ եւ կասետներ, թվային երաժշտություն (բեռնավորվող), հեռախոսի բեռնավորվող գանգի ձայներ, էլեկտրոնային հրատարակություններ:
(740) Ա. Գալոյան

(210) **20060603** (111) **11562**
(220) **23.05.2006** (151) **26.03.2007**
(181) **23.05.2016**

(730) "ՄԲԳ" ՍՊԸ, Երեւան, Լորքի13, տուն 60, AM
(540)



(591) Նշանը պահպանվում է երկնագույն, բաց դեղին, կարմիր, սև եւ սպիտակ գունային համակցությամբ:

(511) (510)

դաս 29. միս, ձուկ, թռչնամիս եւ որսամիս. մսի էքստրակտներ. պահածոյացված, չորացված եւ ջերմամշակման ենթարկված մրգեր եւ բանջարեղեն. դոնդող, մուրաբա, կոմպոտ. ձու, կաթ եւ կաթնամթերք. սննդային յուղեր եւ ճարպեր.

դաս 30. սուրճ, թեյ, կակաո, շաքար, բրինձ, տապիոկա, սագո, սուրճի փոխարինիչներ. այլուր եւ հացահատիկային մթերքներ, հաց, հրուշակեղեն եւ քաղցրավենիք, պաղպաղակ. մեղր, մաթ. խմորիչներ, հացաթխման փոշիներ. աղ, մանանեխ. քացախ, սոուսներ (համեմունք). համեմունք. սառույց:

(210) **20060816** (111) **11563**
(220) **11.07.2006** (151) **26.03.2007**
(181) **11.07.2016**

(730) Ագրո Սելվիա Ացեյտունաս, Ս.Բ.Ա., ES
(540)

OROLIVA

(511) (510)

դաս 29. պահածոյացված ձիթապտուղ, ձիթապտղի ձեթեր:

(740) 2. Մանուկյան

(210) **20060853** (111) **11564**
(220) **18.07.2006** (151) **26.03.2007**
(181) **18.07.2016**

(730) Օթիս Էլեվեյթր Քամփնի, US
(540)

EXPRESS LIFT

(511) (510)

դաս 7. բեռնամբարձիչներ, շարժասանդուղքներ եւ շարժվող ուղիներ, ավտոմատ փոխակրիչներ (բացառությամբ ապրանքների փոխադրման համար նախատեսվածների), պահեստային մասեր վերը նշված ապրանքների համար.

դաս 37. տեղակայում. արդիականացում.

բեռնամբարձիչների, շարժասանդուղքների, շարժվող ուղիների եւ ավտոմատ փոխակրիչների (բացառությամբ ապրանքների փոխադրման համար նախատեսվածների) տեխնիկական սպասարկում:

(740) Ան. Նահապետյան

(210) **20060952** (111) **11565**
(220) **04.08.2006** (151) **26.03.2007**
(181) **04.08.2016**

(730) "Ֆեռո" ՍՊԸ, Երեւան, Զանաքեռ ՅԷԿ, 8, 30, AM

(540)

Jifeo

(511) (510)

դաս 30. սուրճ, թեյ, կակաո, շաքար, բրինձ, տապիոկա, սագո, սուրճի փոխարինիչներ. այլուր եւ հացահատիկային մթերքներ, հաց, հրուշակեղեն եւ քաղցրավենիք, պաղպաղակ. մեղր, մաթ. խմորիչներ, հացաթխման փոշիներ. աղ, մանանեխ. քացախ, սոուսներ (համեմունք). համեմունք. սառույց:

(210) **20060973** (111) **11566**
(220) **15.08.2006** (151) **26.03.2007**
(181) **15.08.2016**

(730) Նովարթիս ԱԳ, CH

(540)

KREGIUM

(511) (510)

դաս 5. դեղագործական պատրաստուկներ մարդկանց համար:

(740) Ա. Գալոյան

(210) **20060977** (111) **11567**
(220) **17.08.2006** (151) **26.03.2007**
(181) **17.08.2016**

(730) Էքսոնմոբիլ Օյլ Զորփորեյշն, US

(540)

Mobil

(591) Նշանը պահպանվում է կապույտ եւ կարմիր գունային համակցությամբ:

(511) (510)

դաս 1. արգելակային հեղուկներ, հովացուցիչներ եւ հակասառիչներ.

դաս 3. վացող հեղուկներ. մաքրման, փայլեցման, ճարպագերծման, սպիտակեցման պատրաստուկներ եւ այլ նյութեր վացքի համար.

դաս 4. տոզորման յուղեր, քսայուղեր եւ թանձր քսուքներ, սիլիկոնային քսանյութեր:

(740) 2. Մանուկյան

(511) (510)

դաս 7. բեռնամբարձիչներ. շարժասանդուղքներ եւ շարժվող ուղիներ, ավտոմատ փոխակրիչներ (բացառությամբ ապրանքների փոխադրման համար նախատեսվածների). պահեստային մասեր վերը նշված ապրանքների համար.

դաս 37. բեռնամբարձիչների, շարժասանդուղքների, շարժվող ուղիների եւ ավտոմատ փոխակրիչների (բացառությամբ ապրանքների փոխադրման համար նախատեսվածների) տեխնիկական սպասարկում, տեղակայում եւ արդիականացում:

(740) Ան. Նահապետյան

(210) **20061004**

(111) **11568**

(220) **23.08.2006**

(151) **26.03.2007**

(181) **23.08.2016**

(730) Օթիս Էլեվեյթր Քամփնի, US

(540)

ЭКСПРЕСС

(511) (510)

դաս 7. բեռնամբարձիչներ. շարժասանդուղքներ եւ շարժվող ուղիներ, ավտոմատ փոխակրիչներ (բացառությամբ ապրանքների փոխադրման համար նախատեսվածների). պահեստային մասեր վերը նշված ապրանքների համար.

դաս 37. բեռնամբարձիչների, շարժասանդուղքների, շարժվող ուղիների եւ ավտոմատ փոխակրիչների (բացառությամբ ապրանքների փոխադրման համար նախատեսվածների) տեխնիկական սպասարկում, տեղակայում եւ արդիականացում:

(740) Ան. Նահապետյան

(210) **20061109**

(111) **11570**

(220) **04.10.2006**

(151) **26.03.2007**

(181) **04.10.2016**

(730) "Էրեբունի ալկո" ՍՊԸ, Երեւան, Նոր Արեշ 15 փող., 18 տուն, AM

(540)



(591) Նշանը պահպանվում է կարմիր, կապույտ, ոսկեգույն եւ սպիտակ գունային համակցությամբ:

(511) (510)

դաս 1. քիմիական նյութեր, որոնք նախատեսված են օգտագործելու արդյունաբերական եւ գիտական նպատակներով, լուսանկարչության, գյուղատնտեսության, այգեգործության եւ անտառաբուծության մեջ. չմշակված սիւնթետիկ խեժեր, չմշակված պլաստմասսաներ. պարարտանյութեր. կրակմարող բաղադրություններ. քիմիական նյութեր մետաղների գոդման եւ միման համար. քիմիական նյութեր սննդամթերքի պահածոյացման համար. դաբա-

(210) **20061005**

(111) **11569**

(220) **23.08.2006**

(151) **26.03.2007**

(181) **23.08.2016**

(730) Օթիս Էլեվեյթր Քամփնի, US

(540)

ЭКСПРЕСС Лифт

դիչ նյութեր. սոսնձող նյութեր արդյունաբերական նպատակներով օգտագործելու համար.

դաս 2. ներկեր, արծնուկներ, լաքեր. մետաղը ժանգոտումից եւ փայտանյութը քայքայումից պաշտպանող նյութեր. ներկանյութեր. խածանյութեր, ներկանյութերի սեւեռակայիչներ. չմշակված բնական խեժեր. թերթավոր եւ փոշենման մետաղներ գեղարվեստական, գեղազարդման նպատակների եւ գեղարվեստական տպագրության համար.

դաս 18. կաշի եւ կաշվի նմանակույմներ, դրանցից պատրաստված իրեր, որոնք ընդգրկված չեն այլ դասերում. կենդանիների մորթիներ. սնդուկներ եւ ճամփորդական ճամպուրուկներ. հովանոցներ, անձրեւակալներ եւ ձեռնափայտեր. մտրակներ, լծասարքեր եւ թամբագործական իրեր.

դաս 25. հագուստ, կոշիկեղեն, գլխարկներ.

դաս 29. միս, ձուկ, թռչնամիս եւ որսամիս. մսի էքստրակտներ. պահածոյացված, չորացված եւ ջերմամշակման ենթարկված մրգեր եւ բանջարեղեն. դոնդող, մուրաբա, կոմպոտ. ձու, կաթ եւ կաթնամթերք. սննդային յուղեր եւ ճարպեր.

դաս 30. սուրճ, թեյ, կակաո, շաքար, բրինձ, տապիոկա, սագո, սուրճի փոխարինիչներ. այլուր եւ հացահատիկային մթերքներ, հաց, հրուշակեղեն եւ քաղցրավենիք, պաղպաղակ. մեղր, մաթ. խմորիչներ, հացաթխման փոշիներ. աղ, մանանեխ. քացախ, սոուսներ (համեմունք). համեմունք. սառույց.

դաս 32. գարեջուր. հանքային եւ գազավորված ջրեր եւ այլ ոչ ալկոհոլային ըմպելիքներ. մրգային ըմպելիքներ եւ մրգահյութեր. օշորակներ եւ ըմպելիքների պատրաստման այլ բաղադրանյութեր.

դաս 33. ալկոհոլային խմիչքներ (բացառությամբ գարեջրի).

դաս 35. գովազդ. գործերի կառավարում գործարարության ասպարեզում. վարչարարական գործունեություն գործարարության ասպարեզում. գրասենյակային ծառայություններ.

դաս 36. ապահովագրություն. ֆինանսական գործունեություն. դրամավարկային գործառնություններ. անշարժ գույքի հետ կապված գործառնություններ.

դաս 37. շինարարություն. նորոգում. սարքավորումների տեղակայում.

դաս 39. տրանսպորտ (փոխադրումներ). ապրանքների փաթեթավորում եւ պահպանում. ճանապարհորդությունների կազմակերպում.

դաս 41. դաստիարակություն (կրթություն, ուսուցում). ուսումնական գործընթացի ապահովում, զվարճություններ. մարզական եւ մշակութային միջոցառումների կազմակերպում.

դաս 43. սննդամթերքով եւ ըմպելիքներով ապահովման ծառայություններ. ժամանակավոր բնակատեղով ապահովում.

դաս 44. բժշկական ծառայություններ. անասնաբուժական ծառայություններ. կենդանիների եւ մարդկանց հիգիենիկ եւ կոսմետիկական ծառայություններ. գյուղատնտեսական, այգեգործական եւ անտառաբուժական ծառայություններ:

-
- (210) **20061136** (111) **11571**
 - (220) **12.10.2006** (151) **26.03.2007**
 - (181) **12.10.2016**
 - (730) "Էրեբունի ալկո" ՍՊԸ, Երեւան, Նոր Արեշ 15 փող., 18 տուն, AM
 - (540)



(591) Նշանը պահպանվում է կապույտ, ոսկեգույն եւ սպիտակ գունային համակցությամբ: (511) (510)

դաս 34. ծխախոտ. ծխելու պիտույքներ. լուցկի:

(210) **20061137** (111) **11572**
(220) **12.10.2006** (151) **26.03.2007**
(181) **12.10.2016**

(730) "Էրեբունի ալկո" ՍՊԸ, Երեւան, Նոր Արեւ
15 փող., 18 տուն, AM

(540)



(591) Նշանը պահպանվում է կարմիր եւ սպիտակ գունային համակցությամբ:

(511) (510)

դաս 32. գարեջուր. հանքային եւ գազավորված ջրեր եւ այլ ոչ ալկոհոլային ըմպելիքներ. մրգային ըմպելիքներ եւ մրգահյութեր. օշարակներ եւ ըմպելիքների պատրաստման այլ բաղադրանյութեր.

դաս 33. ալկոհոլային խմիչքներ, մասնավորապես՝ գինիներ:

(210) **20061138** (111) **11573**
(220) **12.10.2006** (151) **26.03.2007**
(181) **12.10.2016**

(730) "Էրեբունի ալկո" ՍՊԸ, Երեւան, Նոր Արեւ
15 փող., 18 տուն, AM

(540)



(591) Նշանը պահպանվում է ոսկեգույն, սեւ եւ սպիտակ գունային համակցությամբ:

(511) (510)

դաս 32. գարեջուր. հանքային եւ գազավորված ջրեր եւ այլ ոչ ալկոհոլային ըմպելիքներ. մրգային ըմպելիքներ եւ մրգահյութեր. օշարակներ եւ ըմպելիքների պատրաստման այլ բաղադրանյութեր.

դաս 33. ալկոհոլային խմիչքներ, մասնավորապես՝ գինիներ:

(210) **20061139** (111) **11574**
(220) **12.10.2006** (151) **26.03.2007**
(181) **12.10.2016**

(730) "Էրեբունի ալկո" ՍՊԸ, Երեւան, Նոր Արեւ
15 փող., 18 տուն, AM

(540)



(591) Նշանը պահպանվում է կապույտ, երկնագույն, ոսկեգույն եւ սպիտակ գունային համակցությամբ:

(511) (510)

դաս 32. գարեջուր. հանքային եւ գազավորված ջրեր եւ այլ ոչ ալկոհոլային ըմպելիքներ. մրգային ըմպելիքներ եւ մրգահյութեր. օշարակներ եւ ըմպելիքների պատրաստման այլ բաղադրանյութեր.

դաս 33. ալկոհոլային խմիչքներ, մասնավորապես՝ գինիներ:

(210) **20061140** (111) **11575**
(220) **12.10.2006** (151) **26.03.2007**
(181) **12.10.2016**

(730) "Էրեբունի ալկո" ՍՊԸ, Երեւան, Նոր Արեւ
15 փող., 18 տուն, AM

(540)



(591) Նշանը պահպանվում է արծաթագույն եւ կապույտ գունային համակցությամբ:

(511) (510)

դաս 32. գարեջուր. հանքային եւ գազավորված ջրեր եւ այլ ոչ ալկոհոլային ըմպելիքներ. մրգային ըմպելիքներ եւ մրգահյութեր. օշարակներ եւ ըմպելիքների պատրաստման այլ բաղադրանյութեր.

դաս 33. ալկոհոլային խմիչքներ, մասնավորապես՝ գինիներ:

(210) **20061427** (111) **11576**
(220) **28.12.2006** (151) **26.03.2007**
(181) **28.12.2016**

(730) "Ագրար Արմավիր" ՍՊԸ, Արմավիրի մարզ, գյուղ Չայկավան, AM

(540)



(591) Նշանը պահպանվում է դեղին, կարմիր եւ կանաչ գունային համակցությամբ:

(511) (510)

դաս 29. պահածոյացված, չորացված եւ ջերմամշակման ենթարկված մրգեր եւ բանջարեղեն. դոնդող, մուրաբա, կոմպոտ.

դաս 31. գյուղատնտեսական, այգեգործական, անտառային եւ հացահատիկային մթերքներ, որոնք ընդգրկված չեն այլ դասերում. թարմ մրգեր եւ բանջարեղեն:

(210) **20070006** (111) **11577**
(220) **10.01.2007** (151) **26.03.2007**
(181) **10.01.2017**

(730) "Չանգեզուրի պղնձամոլիբդենային կոմբինատ" ՓԲԸ, Զաջարան, Լեռնագործների 18, AM (540)



(511) (510)
դաս 6. հանքանյութեր:

(210) **20051230** (111) **11578**
(220) **15.11.2005** (151) **30.03.2007**
(181) **15.11.2015**

(730) Հուաուեյ Թեքնոլոջիզ Բո., Լթդ., CN (540)



(511) (510)
դաս 9. համակարգչային ապարատային, ծրագրաապարատային եւ ծրագրային արտադրանք, մասնավորապես համակարգիչներ, համակարգիչներին կից սարքեր, համակարգչային ցանցեր եւ ցանցային բաղադրամասեր,

ինչպես նաեւ բաղադրամասեր հեռահաղորդակցական ցանցերի փոխմիացման եւ կառավարման համար, համակարգիչների եւ համակարգչային ցանցերի անվտանգության ապահովման համար, ցանցերի կառավարման եւ բարելավման ծառայությունների զարգացման եւ գործարկման համար, բազմամիջավայր կառավարման եւ փոխմիացման համար. ձայնա- եւ տեսա- տվյալների սարքավորումներ, մասնավորապես լարով եւ անլար ցանցային փոխկապակցման սարքեր, փոխանջատման սարքեր, ուղեմուտներ անլար հաղորդակցական համակարգերի համակարգչային ցանցային կամուրջներում օգտագործման համար. ցանցային համակենտրոնիչներ, երթուղարարներ, մոդեմներ, Էլեկտրական մալուխներ, ինտեգրալային սխեմաներ, Էլեկտրական սնուցման հանգույցներ, հեռավոր մուտքի ապահովման սարքավորումներ համակարգչային ցանցերի եւ հեռախոսության բնագավառում օգտագործման համար, հեռախոսներ եւ բոլոր վերը նշվածին վերաբերող ծրագրային արտադրանք, մասնավորապես, համակարգչային ծրագրային արտադրանք համակարգչային ապարատային, ծրագրաապարատային եւ ծրագրային արտադրանքի ախտորոշման, տեղակայման, ապահովման, կառավարման, փոխդասավորման, միացման, փոխգործարկման, բարելավման եւ հսկման համար. համակարգչային ծրագրային արտադրանք կրթության բնագավառում կիրառման համար, մասնավորապես օգտագործողների միջեւ տվյալների փոխանցման համար. հեռահաղորդակցական սարքավորումներ, մասնավորապես ռադիո հաճախականության անլար փոխանջատիչներ. հեռահաղորդակցության համար նախատեսված ռադիոհաղորդիչներ եւ ընդունիչներ. տեղային կապի գծերին անլար մուտքի սարքեր ռադիոազդանշանի հաղորդման համար՝ կազմված հիմնական կայանի կոնտրոլերներից, ալեհավաքներից, ազդանշաններ հաղորդող եւ ընդունող բաժանորդային միավորներից, եւ ցանցային կառավարման փոխանջատիչներից, որոնք օգտագործվում են ռադիոազդանշանների եւ բաժանորդային կայանների ու տեղային կոմունտատորների միջեւ ձայնի հաղորդման կառավարման համար. փոխանջատիչ անլար սարքահարթակներ ձայնի եւ ազդանշանի

օպտիկական կապուղու միացման ընտրման համար, գանգի մշակման եւ համակարգի պահպանման համար. մուտքի ապահովման ցանցային սարքեր, մասնավորապես հիմնական կայանի կոնտրոլերներ. ուղղորդված եւ համուղղորդված ալեհավաքներ. բաժանորդային կայաններ. շարժական հեռախոսներ, անլար հեռախոսներ. անլար հիմնական կայաններ, անլար ալեհավաքներ. ընդունահաղորդիչներ հեռահաղորդակցական նպատակների համար. հեռահաղորդակցական մայրուղային գծեր եւ մայրուղային գծերի հավաքակցումներ, որոնք պարունակում են մայրուղային գծերի մալուխներ եւ մայրուղային գծերի ուժեղարարներ. պահպանված ծրագրով հսկվող փոխանջատման համակարգ, մասնավորապես պահպանված ծրագրով հսկվող փոխանջատման սարքեր հասարակական հեռախոսացանցերում մտից գանգերից ելից կայաններ տեղեկատվության մշակման համար. ռադիոսարքեր, մասնավորապես տվյալների, ձայնի եւ պատկերի փոխանջատման սարքավորումներ շարժական հաղորդակցության համար. օպտիկական հեռահաղորդակցական սարքեր, մասնավորապես օպտիկական գծային տերմինալներ օպտիկական ազդանշանի, օպտիկական ցանցային միավորի՝ հայտնի որպես օպտիկական ցանցը կառավարող օպտիկական գծային տերմինալներ, ընդունման, հաղորդման եւ վերլուծության համար. մալուխային հեռուստատեսության (CATV) հաղորդման մանրաթելային օպտիկական սարքավորումներ, մասնավորապես էլեկտրական լույսի փոխանջատիչներ, օպտիկական մանրաթելեր, մանրաթելային օպտիկական մալուխներ, համալիր ծառայություններով թվային ցանցին (ISDN) մուտքի հարմարիչներ, հեռահաղորդակցական համակարգ, մասնավորապես բարձր հաճախակալության մտածող ցանց, որը պարունակում է համակարգչային աշխատակայանի հեռահաղորդակցական կայանների սարքավորումներ, մասնավորապես հեռախոսային համալիր ծառայություններով թվային ցանցի (ISDN) հեռախոսներ, տեսողական հեռախոսներ, թվայնացված անլար հեռահաղորդակցական հեռախոսներ, բջջային հեռախոսներ եւ թվային հեռախոսներ. տեղային կապի գծերին անլար մուտքի սարքավորումներ, մասնավորապես

շարժական կապի բաժանորդների միացումներ փոխանջատման համակարգեր մուտքի ապահովման համար:
(740) Ալ. Նահապետյան

(210) **20060138** (111) **11579**
(220) **13.02.2006** (151) **30.03.2007**
(181) **13.02.2016**

(730) "Էներգետիկայի գիտահետազոտական ինստիտուտ" ՓԲԸ, Երեւան, Սյասնիկյան պող. 5/1, AM
(540)



(511) (510)
դաս 42. Էներգետիկայի ոլորտում գիտական եւ հետազոտական աշխատանքների եւ Էներգահամակարգի ռեժիմների հաշվարկների իրականացում:

(210) **20060396** (111) **11580**
(220) **10.04.2006** (151) **30.03.2007**
(181) **10.04.2016**

(730) Հյունդայի Զորփորեյշն, KR
(540)

HYUNDAI

(511) (510)
դաս 7. խառնիչներ (բլենդերներ). մանրատիչներ (մեքենաներ մանրատման համար). պահածոյի էլեկտրական բացիչներ. սրճադացներ՝ ընդգրկված դաս 7-ում. խոհանոցային կոմբայններ. հարիչներ (միքսերներ). էլեկտրական մսադացներ. փոշեկուլներ, ներառյալ լվացող փոշեկուլները. էլեկտրական կենցաղային հարիչներ. հյութամզիչներ. էլեկտրական դանակներ. ամանեղենի լվացման մեքենաներ. լվացքի մեքենաներ. կարի մեքենաներ.

դաս 8. ձեռքի գործիքներ. մազերի գանգ-րացման ունեւիներ. դանակավոր իրեր. դանակներ, ներառյալ պահածոյի ոչ էլեկտրական դանակները. բանջարակտրատիչներ. ընկույզ կտորելու քրջաններ (բացառությամբ ազնիվ մետաղներից պատրաստվածների). ճաշասեղանի սպասք, ներառյալ դանակները, պատառաքաղները, գդալները. մորուքը խուզելու էլեկտրական եւ ոչ էլեկտրական անձնական օգտագործման ձեռքի մեքենաներ. մազածածկույթի հեռացման սարքեր (էպիլյատորներ), ներառյալ էլեկտրական սարքերը. ածելիներ, ներառյալ էլեկտրական ածելիները. հագուստի վրայից գնդիկների հեռացման մեքենաներ.

դաս 9. էլեկտրական արդուկներ. բեզմեններ (ձեռքի զսպանակավոր կշեռք). կշեռքներ. էլեկտրատաքացումով հարմարանքներ մազերի գանգրացման համար.

դաս 10. վիրաբուժական, բժշկական, ստոմատոլոգիական եւ անասնաբուժական սարքեր եւ գործիքներ. մերսման սարքեր, ներառյալ ոտքերի համար մերսման սարքերը. մազածածկույթի հեռացման սարքեր (էպիլյատորներ) բուժական նպատակների համար.

դաս 11. էլեկտրական եփման ապարատներ ճնշման տակ սնունդ պատրաստելու համար. էլեկտրական վաֆլեկաղապարներ. օդափոխիչներ. ջրի բաշխման կայանքներ. խմելու ջրի գտիչներ. ջրաշեռուցիչներ, ներառյալ ջրատաքացման սյունակաթսաները վաննաների համար. ջեռակներ. գրիլի ապարատներ. կրակարաններ (բովման ապարատներ). յոգուրտի պատրաստման սարքեր. օդի լավորակիչներ. սրճեփներ՝ ընդգրկված դաս 11-ում. յուղային ռադիատորներ. սառեցման ապարատներ. սառնախցիկներ. մանկական սննդի համար նախատեսված ծծակով շշերի էլեկտրական տաքացիչներ (ջեռուցիչներ). բովման (տապակման) սարքեր. շոգեեփման ապարատներ. վառարաններ, ներառյալ հացաթխման, կոնվեկցիոն, միկրոալիքային վառարանները եւ էլեկտրավառարանները. էլեկտրական սպասք սննդամթերքի ջերմային խոհարարական մշակման համար. խոհանոցային սալօջախներ. գազի սալօջախներ. էլեկտրական սալօջախներ. սպիտակեղենի չորապահարաններ. ջերմային օդափոխիչներ. տոստերներ, ներառյալ բուտերբրոդների համար տոստերները. էլեկտրա-

կան ֆեներ. ճարպաշեռոցներ. սառնարաններ. էլեկտրական թեյամաններ. ջեռուցման էլեկտրական սարքեր.

դաս 14. ազնիվ մետաղներ եւ դրանց համահալվածքներ, դրանցից պատրաստված կամ դրանցով պատված իրեր, որոնք ընդգրկված չեն այլ դասերում. ոսկերչական իրեր. զարդեր. թանկարժեք քարեր. զարթուցիչներ. ժամացույցներ (սեղանի, բուխարու, պատի, աշտարակի), էլեկտրական ժամացույցներ.

դաս 20. կահույք, հայելիներ, նկարների շրջանակներ եւ փայտից, խցանից, եղեգից, ուռնեւուց, եղջուրից, ոսկրից, փղոսկրից, կետի բեղից, կրիայի գրահից, խեցուց, սաթից, սաղափից, ծովի փրփուրից, այդ նյութերի փոխարինիչներից կամ պլաստմասսայից պատրաստված իրեր, որոնք ընդգրկված չեն այլ դասերում.

դաս 21. սպիտակեղենը չորացնելու հարմարանքներ. տաքատները հարթելու մամլիչներ. ոչ էլեկտրական եփման ապարատներ՝ ճնշման տակ սննդամթերքի մշակման համար. հարթիչ տախտակներ. ատամի խոզանակներ, ներառյալ ատամի էլեկտրական խոզանակները. ոչ էլեկտրական կենցաղային մանրատիչներ, այդ թվում աղացներ, ջարդիչներ եւ խառնիչներ. ամանեղեն (բացառությամբ ազնիվ մետաղներից պատրաստվածների). սանրեր. կենցաղային կահկարասի (բացառությամբ ազնիվ մետաղներից պատրաստվածների). խոհանոցային կահկարասի (բացառությամբ ազնիվ մետաղներից պատրաստվածների).

դաս 28. խաղեր. խաղալիքներ. մարմնամարզական եւ սպորտային ապրանքներ, որոնք ընդգրկված չեն այլ դասերում. տոնածառի խաղալիքներ.

դաս 35. գովազդ. գործերի կառավարում գործարարության ասպարեզում. վարչարարական գործունեություն գործարարության ասպարեզում. գրասենյակային ծառայություններ. ապրանքների խթանում. մանրածախ եւ մեծածախ առեւտրի խանութների ծառայություններ:

(740) ԱՆ. Նահապետյան

(210) **20060397**
(220) **10.04.2006**

(111) **11581**
(151) **30.03.2007**
(181) **10.04.2016**

(730) Յյունդաի Զորփորեյշն, KR
(540)

HYUNDAI

(511) (510)

դաս 9. գիտական, ծովային, երկրաբաշխական, լուսանկարչական, կինեմատոգրաֆիական, օպտիկական, կշռման, չափման, ազդանշանման, հսկման (ստուգման), փրկության եւ ուսուցման սարքեր ու գործիքներ. էլեկտրականության հաղորդման, միացման, փոխակերպման, կուտակման, կարգավորման կամ վերահսկման սարքեր եւ գործիքներ. ձայնի կամ պատկերի գրառման, հաղորդման եւ վերարտադրման սարքեր. մագնիսական տեղեկակիրներ. ձայնագրման սկավառակներ. առետրի ավտոմատներ եւ կանխավճարով աշխատող ապարատների մեխանիզմներ. դրամարկային ապարատներ, հաշվիչ մեքենաներ, տեղեկատվության մշակման սարքավորումներ եւ համակարգիչներ. կրակմարիչներ. էլեկտրական կուտակիչներ. ալեհավաքներ. տեսամագնիտոֆոններ. տեսահեռախոսներ. գլխային հեռախոսներ. բարձրախոսներ. երիզներ. միակցիչներ. մագնիսական ժապավեններ. մագնիտոֆոններ. միկրոֆոններ. մոդեմներ. ականջակալներ. կրակմարիչ սարքավորումներ. փեյջերներ. ընդունիչներ, այդ թվում հաճախային մոդուլումով. պրոյեկցիոն էկրաններ. ռադարներ. ռադիոընդունիչներ. ռադիոկայաններ. ռադիոհաճախային փոխակերպիչներ. էլեկտրոնաճառագայթային կինեսկոպով հեռուստացույցներ. TFT (բարակ թաղանթով տրանզիստորային), LCD (հեղուկբյուրեղային) եւ պլազմա տեսակի մոնիտորով հեռուստացույցներ. հեռուստախցիկներ. հեռախոսային ապարատներ, որոնք նախատեսված են բջջային կապի համար. ցածր հաճախության ուժեղարարներ. հեռակառավարման սարքեր. էլեկտրական արդուկներ. թվային տեսախցիկներ եւ լուսանկարչական ապարատներ. լարային եւ անլար տեսակի տնային եւ գրասենյակային հեռախոսներ. ֆաքսիմիլային ապարատներ. թվային արբանյակային հաղորդման ընդունիչներ. հեռուստաընդունիչի պարտադիր օգտագործմամբ խաղերի սարքեր. էլեկտրոնային խաղերի շարժական (փոխադրովի) ապարատներ. ավտոմոբիլային նավագնացության համակարգեր. ավտոմոբիլային ձայնա- եւ տեսա- համակարգեր.

ձայնա- եւ տեսա- կոմպակտ սկավառակների ավտոմոբիլային նավագարկիչներ. ավտոմոբիլային մագնիտոֆոնային նավագարկիչներ. գողությունների կանխարգելման ազդանշանային եւ էլեկտրական սարքեր. սնուցման աղբյուրներ. թվային սկավառակների նավագարկիչներ. տնային կինոթատրոններ. մինի, միկրո եւ HI-FI (ձայնի վերարտադրման բարձրորակ ապարատուրա) ձայնագրառման եւ ձայնավերարտադրման կենտրոններ. շարժական (փոխադրովի) ձայնագրառման եւ ձայնավերարտադրման ապարատուրա. անհատական համակարգիչներ. համակարգիչների հիշող սարքեր. տպիչ սարքեր. մկնիկներ. մոնիտորներ, ստեղնաշարեր, ընդգրկված դաս 9-ում. պատկերամուտներ. սպասարկիչներ. ձայնային համակարգեր եւ ուժեղարարներ, այդ թվում ավտոմոբիլային, ընդգրկված դաս 9-ում:
(740) Ան. Նահապետյան

(210) **20060546** (111) **11582**
(220) **11.05.2006** (151) **30.03.2007**
(181) **11.05.2016**

(730) "Էկոպեռլիտ" ՍՊԸ, Երեւան, Աճառյան 40ա, AM
(540)



(511) (510)
դաս 17. ջերմա-ձայնամեկուսիչ եւ զտիչ նյութեր.
դաս 19. թեթեւ եւ գերթեթեւ բետոններ, լցանյութեր եւ շինվածքներ.
դաս 37. շինարարություն, նորոգում, սարքավորումների տեղակայում:

(210) **20060752** (111) **11583**
(220) **26.06.2006** (151) **30.03.2007**
(181) **26.06.2016**

(730) "Լաքշրի պլանս" ՍՊԸ, Երեւան, Նոր Նորքի 7-րդ զանգված 59, բն. 10, AM

(540)



(511) (510)

դաս 35. առեւտուր:

(210) 20060753

(111) 11584

(220) 27.06.2006

(151) 30.03.2007

(181) 27.06.2016

(730) "Լաքշրի ալյանս" ՍՊԸ, Երեւան, Նոր Նորքի 7-րդ գանգված 59, բն. 10, AM

(540)



(591) Նշանը պահպանվում է կապույտ գույնով:

(511) (510)

դաս 35. գովազդ. գործերի կառավարում գործարարության ասպարեզում. վարչարարական գործունեություն գործարարության ասպարեզում. գրասենյակային ծառայություններ:

(210) 20060754

(111) 11585

(220) 27.06.2006

(151) 30.03.2007

(181) 27.06.2016

(730) "Լաքշրի ալյանս" ՍՊԸ, Երեւան, Նոր Նորքի 7-րդ գանգված 59, բն. 10, AM

(540)

marantz

(511) (510)

դաս 35. գովազդ. գործերի կառավարում գործարարության ասպարեզում. վարչարարական գործունեություն գործարարության ասպարեզում. գրասենյակային ծառայություններ:

(210) 20060755

(111) 11586

(220) 27.06.2006

(151) 30.03.2007

(181) 27.06.2016

(730) "Լաքշրի ալյանս" ՍՊԸ, Երեւան, Նոր Նորքի 7-րդ գանգված 59, բն. 10, AM

(540)



(591) Նշանը պահպանվում է կարմիր, սպիտակ եւ սեւ գույնային համակցությամբ:

(511) (510)

դաս 35. գովազդ. գործերի կառավարում գործարարության ասպարեզում. վարչարարական գործունեություն գործարարության ասպարեզում. գրասենյակային ծառայություններ:

(210) 20060756

(111) 11587

(220) 27.06.2006

(151) 30.03.2007

(181) 27.06.2016

(730) "Լաքշրի ալյանս" ՍՊԸ, Երեւան, Նոր Նորքի 7-րդ գանգված 59, բն. 10, AM

(540)

LOEWE.

(511) (510)

դաս 35. գովազդ. գործերի կառավարում գործարարության ասպարեզում. վարչարարական գործունեություն գործարարության ասպարեզում. գրասենյակային ծառայություններ:

(210) 20060790

(111) 11588

(220) 04.07.2006

(151) 30.03.2007

(181) 04.07.2016

(730) "Լաքշրի ալյանս" ՍՊԸ, Երեւան, Նոր Նորքի 7-րդ գանգված 59, բն. 10, AM

(540)



(591) Նշանը պահպանվում է սեւ եւ մոխրագույն գույնային համակցությամբ:

(511) (510)

դաս 35. գովազդ. գործերի կառավարում

գործարարության ասպարեզում. վարչարարական գործունեություն գործարարության ասպարեզում. գրասենյակային ծառայություններ:

(210) **20061001** (111) **11589**
(220) **23.08.2006** (151) **30.03.2007**
(181) **23.08.2016**

(730) Բրիթիշ Ամերիքն Թեքնոլ (Բրենդս) Ինք., US
(540)



(511) (510)

դաս 34. ծխախոտ. ծխախոտային արտադրանք, սիգարետներ, ծխելու պիտույքներ, վառիչներ, լուցկի:

(740) Ալ. Նահապետյան

(210) **20061045** (111) **11590**
(220) **11.09.2006** (151) **30.03.2007**
(181) **11.09.2016**

(730) Օբշչեստվո Ս Օգրանիչենոյ Օտվետստվեննոստյու "Գերոֆարմ", RU
(540)

CORTEXIN

(511) (510)

դաս 5. դեղագործական եւ անասնաբուժական պատրաստուկներ. հիգիենիկ պատրաստուկներ բուժական նպատակների համար. դիետիկ նյութեր բուժական նպատակների համար, մանկական սնունդ. սպեղանալաթեր, վիրակապման նյութեր. ատամնալցման եւ ատամների ծեփապատճեններ պատրաստելու նյութեր. ախտահանիչ միջոցներ. վնասատու կենդանիների ոչնչացման պատրաստուկներ.

ֆունգիցիդներ, հերբիցիդներ, ինչպես նաեւ սննդային հանքային հավելանյութեր. սննդային հավելանյութեր բժշկական նպատակների համար, այդ թվում՝ կենսաբանական ակտիվ հավելանյութեր. վիտամինային պատրաստուկներ:

(740) Ա. Գալոյան

(210) **20070074** (111) **11591**
(220) **24.01.2007** (151) **30.03.2007**
(181) **24.01.2017**

(730) "Արցախ ալկո" ՓԲԸ, Ղարաբաղ, Ասկերանի շրջան, գյուղ Այգեստան, AM
(540)



(526) Բոլոր գրառումներն ինքնուրույն պահպանության օբյեկտներ չեն:

(591) Նշանը պահպանվում է բաց եւ մուգ մանուշակագույն, բաց եւ մուգ վարդագույն, սպիտակ եւ սեւ գույնային համակցությամբ:

(511) (510)

դաս 33. թունդ ալկոհոլային խմիչք:

(210) **20051405** (111) **11592** (540)
 (220) **22.12.2005** (151) **02.04.2007**
 (181) **22.12.2015**
 (730) "Գրանդ քենդի" հայ-կանադական ՋՁ
 ՍՊԸ, Երեւան, Մասիսի 31, AM
 (540)

KRISPI

(511) (510)
 դաս 30. սուրճ, թեյ, կակաո, շաքար, բրինձ, տապիոկա, սագո, սուրճի փոխարինիչներ, ալյուր եւ հացահատիկային մթերքներ, հաց, հրուշակեղեն եւ քաղցրավենիք, պաղպաղակ, մեղր, մաթ. խմորիչներ, հացաթխման փոշիներ. աղ, մանանեխ. քացախ, սոուսներ (համեմունք). համեմունք. սառույց:

(210) **20060759** (111) **11593**
 (220) **27.06.2006** (151) **02.04.2007**
 (181) **27.06.2016**
 (730) Բրիթիշ Ամերիքն Թրեյդու (Բրեյնդս) Ինք., US
 (310) 2414919 (320) 24.02.2006 (330)US
 (540)



(511) (510)
 դաս 34. սիգարետներ, ծխախոտ, ծխախոտային արտադրանք, ծխելու պիտույքներ, վառիչներ, լուցկի:
 (740) Ալ. Նահապետյան

(210) **20060843** (111) **11594**
 (220) **17.07.2006** (151) **02.04.2007**
 (181) **17.07.2016**
 (730) "Գրանդ քենդի" հայ-կանադական ՋՁ
 ՍՊԸ, Երեւան, Մասիսի 31, AM

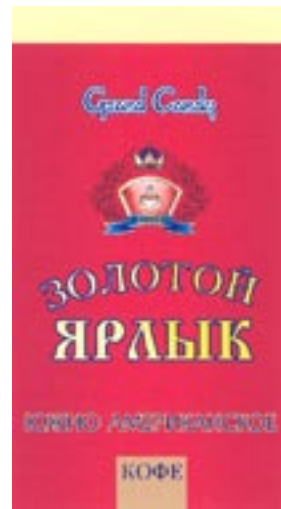

(526) "ՅՈՒԺՆՈ ԱՄԵՐԻԿԱՆՍԿՈՒԵ ԿՈՖԵ" (ռուս.)
 արտահայտությունն ինքնուրույն պահպանության օբյեկտ չէ:

(591) Նշանը պահպանվում է բալագույն, բաց եւ մուգ կարմիր, բաց եւ մուգ կապույտ, բաց եւ մուգ դեղին, բաց եւ մուգ շագանակագույն, դարչնագույն, սպիտակ եւ սեւ գունային համակցությամբ:

(511) (510)
 դաս 30. հարավ-ամերիկյան ծագում ունեցող սուրճ:

(210) **20060844** (111) **11595**
 (220) **17.07.2006** (151) **02.04.2007**
 (181) **17.07.2016**

(730) "Գրանդ քենդի" հայ-կանադական ՋՁ
 ՍՊԸ, Երեւան, Մասիսի 31, AM
 (540)



(526) "ԱՖՐԻԿԱՆՍԿՈՒՆ ԿՈՖԵ" (ռուս.) արտահայտությունն ինքնուրույն պահպանության օբյեկտ չէ:

(591) Նշանը պահպանվում է բաց եւ մուգ դեղին, բաց եւ մուգ կարմիր, բաց եւ մուգ մոխրագույն, բաց եւ մուգ կապույտ, բաց եւ մուգ դարչնագույն, սպիտակ եւ սեւ գույնային համակցությամբ:

(511) (510)

դաս 30. աֆրիկյան ծագում ունեցող սուրճ:

(210) **20060845**

(111) **11596**

(220) **17.07.2006**

(151) **02.04.2007**

(181) **17.07.2016**

(730) "Գրանդ քենդի" հայ-կանադական ՅՁ ՍՊԸ, Երեւան, Մասիսի 31, AM

(540)



(526) "ԱՉԻՎՏՍՍԿՈՒՆ ԿՈՖԵ" (ռուս.) արտահայտությունն ինքնուրույն պահպանության օբյեկտ չէ:

(591) Նշանը պահպանվում է բաց եւ մուգ նարնջագույն, բաց եւ մուգ կարմիր, բաց եւ մուգ կապույտ, բաց եւ մուգ շագանակագույն, դարչնագույն, սպիտակ եւ սեւ գույնային համակցությամբ:

(511) (510)

դաս 30. ասիական ծագում ունեցող սուրճ:

(210) **20060862**

(111) **11597**

(220) **21.07.2006**

(151) **02.04.2007**

(181) **21.07.2016**

(730) "Գրանդ քենդի" հայ-կանադական ՅՁ ՍՊԸ, Երեւան, Մասիսի 31, AM

(540)

Softex

(591) Նշանը պահպանվում է փիրուզագույն, սպիտակ եւ մոխրագույն գույնային համակցությամբ:

(511) (510)

դաս 16. թուղթ, սովարաթուղթ եւ դրանցից պատրաստված իրեր, որոնք ընդգրկված չեն այլ դասերում. տպագրական արտադրանք. նյութեր կազմարարական աշխատանքների համար. լուսանկարներ. թղթագրեւակական պիտույքներ. կաշուն նյութեր գրասենյակային կամ կենցաղային նպատակների համար. պիտույքներ նկարիչների համար. վրձիններ. գրամեքենաներ եւ գրասենյակային պիտույքներ (բացառությամբ կահույքի). ուսուցողական նյութեր եւ դիտողական ձեռնարկներ (բացառությամբ սարքավորումների). պլաստմասսայե նյութեր փաթեթավորման համար, որոնք ընդգրկված չեն այլ դասերում. տառաշարեր. տպագրական կլիշեներ:

(210) **20060863**

(111) **11598**

(220) **21.07.2006**

(151) **02.04.2007**

(181) **21.07.2016**

(730) "Գրանդ քենդի" հայ-կանադական ՅՁ ՍՊԸ, Երեւան, Մասիսի 31, AM

(540)



(591) Նշանը պահպանվում է բաց եւ մուգ կապույտ, բաց եւ մուգ կարմիր, բաց եւ մուգ դեղին, բաց եւ մուգ կանաչ, բաց եւ մուգ շագանակագույն, կրեմագույն եւ սպիտակ գույնային համակցությամբ:

(511) (510)

դաս 30. սուրճ, թեյ, կակաո, շաքար, բրինձ, տապիոկա, սագո, սուրճի փոխարինիչներ. ալյուր եւ հացահատիկային մթերքներ, հաց, հրուշակեղեն եւ քաղցրավենիք, պաղպաղակ. մեղր, մաթ. խմորիչներ, հացաթխման փոշիներ. աղ, մանանեխ. քացախ, սոուսներ (համեմունք). համեմունք. սառույց:

(210) **20060864** (111) **11599**
(220) **21.07.2006** (151) **02.04.2007**
(181) **21.07.2016**

(730) "Գրանդ քենդի" հայ-կանադական ՅՁ ՍՊԸ, Երևան, Մասիսի 31, AM

(540)



(526) "CHOCOLATE BAR" արտահայտությունն ինքնուրույն պահպանության օբյեկտ չէ:

(591) Նշանը պահպանվում է կապույտ, բաց եւ մուգ կարմիր եւ սպիտակ գունային համակցությամբ:

(511) (510)

դաս 30. սուրճ, թեյ, կակաո, շաքար, բրինձ, տապիոկա, սագո, սուրճի փոխարինիչներ. այլուր եւ հացահատիկային մթերքներ, հաց, հրուշակեղեն եւ քաղցրավենիք, պաղպաղակ. մեղր, մաթ. խմորիչներ, հացաթխման փոշիներ. աղ, մանանեխ. քացախ, սոուսներ (համեմունք). համեմունք. սառույց:

(210) **20060907** (111) **11600**
(220) **26.07.2006** (151) **02.04.2007**
(181) **26.07.2016**

(730) Ալ-Ֆախեր ֆոր թրեքթուս թրեյդեյնգ ընդ Էյջնսիզ Բո., Լթդ, JO

(540)



(526) Արաբերեն գրառումներն ինքնուրույն պահպանության օբյեկտներ չեն:

(591) Նշանը պահպանվում է սպիտակ, կարմիր, դեղին եւ սեւ գունային համակցությամբ:
(511) (510)

դաս 16. թուղթ, ստվարաթուղթ եւ դրանցից պատրաստված իրեր, որոնք ընդգրկված չեն այլ դասերում. տպագրական արտադրանք. նյութեր կազմարարական աշխատանքների համար. լուսանկարներ. թղթագրենական պիտույքներ. կաչուն նյութեր գրասենյակային կամ կենցաղային նպատակների համար. պիտույքներ նկարիչների համար. վրձիններ. գրամեքենաներ եւ գրասենյակային պիտույքներ (բացառությամբ կահույքի). ուսուցողական նյութեր եւ դիտողական ձեռնարկներ (բացառությամբ սարքավորումների). պլաստմասսայե նյութեր փաթեթավորման համար, որոնք ընդգրկված չեն այլ դասերում. տառաշարեր. տպագրական կլիշեներ.

դաս 34. ծխախոտ. ծխելու պիտույքներ. լուցկի:
(740) Ա. Գալոյան

(210) **20061020** (111) **11601**
(220) **01.09.2006** (151) **02.04.2007**
(181) **01.09.2016**

(730) ՍիՓիԹի Յոլդինգգ, ԻՆՔ. Դելավեր Նահանգի կորպորացիա, US

(540)

Петя Великолепный

(511) (510)

դաս 9. ձայնի եւ պատկերների գրանցման, փոխանցման եւ վերարտադրման սարքեր. մագնիսական տեղեկակիրներ, ձայնագրման սկավառակներ. զվարճալի ծրագրերով ձայնագրված ձայնա- եւ տեսասկավառակներ եւ երիզներ. համակարգչային խաղային ծրագրեր. հեռուստաընդունիչների հետ օգտագործման համար նախատեսված զվարճությունների սարքեր. էլեկտրոնային սարքերով խաղային ապարատներ, առետրի ավտոմատներ եւ կանխավճարով աշխատող ապարատների մեխանիզմներ. համակարգիչներ եւ տվյալների մշակման սարքավորումներ:

դաս 41. զվարճություններ, հեռուստասերիալների արտադրություն եւ ցուցադրում:

(740) Ալ. Նահապետյան

(210) **20061040** (111) **11602**
 (220) **07.09.2006** (151) **02.04.2007**
 (181) **07.09.2016**
 (730) "Գրանդ քենդի" հայ-կանադական ՅՁ
 ՍՊԸ, Երեւան, Մասիսի 31, AM
 (540)

СМОКИНГ

(511) (510)
 դաս 43. սննդամթերքով եւ ըմպելիքներով
 ապահովման ծառայություններ. ժամանակա-
 վոր բնակատեղով ապահովում:

(210) **20061041** (111) **11603**
 (220) **07.09.2006** (151) **02.04.2007**
 (181) **07.09.2016**
 (730) "Գրանդ քենդի" հայ-կանադական ՅՁ
 ՍՊԸ, Երեւան, Մասիսի 31, AM
 (540)

SKY

(511) (510)
 դաս 29. միս, ձուկ, թռչնամիս եւ որսամիս.
 մսի էքստրակտներ. պահածոյացված, չորաց-
 ված եւ ջերմամշակման ենթարկված մրգեր
 եւ բանջարեղեն. դոնդող, մուրաբա, կոմպոտ.
 ձու, կաթ եւ կաթնամթերք. սննդային յուղեր եւ
 ճարպեր.

դաս 30. սուրճ, թեյ, կակաո, շաքար, բրինձ,
 տապիոկա, սագո, սուրճի փոխարինիչներ.
 այլուր եւ հացահատիկային մթերքներ, հաց,
 հրուշակեղեն եւ քաղցրավենիք, պաղպաղակ.
 մեղր, մաթ. խմորիչներ, հացաթխման փոշի-
 ներ. աղ, մանանեխ. քացախ, սոուսներ (համե-
 մունք). համեմունք.

դաս 32. գարեջուր. հանքային եւ գազավոր-
 ված ջրեր եւ այլ ոչ ալկոհոլային ըմպելիքներ.
 մրգային ըմպելիքներ եւ մրգահյութեր. օշա-
 րակներ եւ ըմպելիքների պատրաստման այլ
 բաղադրանյութեր:

(210) **20061124** (111) **11604**
 (220) **09.10.2006** (151) **02.04.2007**
 (181) **09.10.2016**
 (730) "Ֆեռո" ՍՊԸ, Երեւան, Զանաքեռ ՅԷԿ, 8,
 30, AM

(540)



(591) Նշանը պահպանվում է կարմիր եւ սեւ
 գունային համակցությամբ:

(511) (510)
 դաս 32. գարեջուր. հանքային եւ գազավոր-
 ված ջրեր եւ այլ ոչ ալկոհոլային ըմպելիքներ.
 մրգային ըմպելիքներ եւ մրգահյութեր. օշա-
 րակներ եւ ըմպելիքների պատրաստման այլ
 բաղադրանյութեր:

(210) **20061143** (111) **11605**
 (220) **13.10.2006** (151) **02.04.2007**
 (181) **13.10.2016**
 (730) "Պտղնի գոլդ" ՍՊԸ, ՀՀ Կոտայքի մարզ,
 գյուղ Պտղնի, AM
 (540)



(526) Բացի "ՆՅՈՒԿՈՆ" բառից մնացած բոլոր
 գրառումներն ինքնուրույն պահպանության օբ-
 յեկտներ չեն:

(591) Նշանը պահպանվում է մուգ եւ բաց կա-
 նաչ, մուգ եւ բաց դեղին, կարմիր, բեժ, մուգ
 կապույտ, սեւ եւ սպիտակ գունային համակ-
 ցությամբ:

(511) (510)
դաս 30. քաղցր ձողիկներ:
(740) Ա. Գալոյան

(210) **20061150** (111) **11606**
(220) **16.10.2006** (151) **02.04.2007**
(181) **16.10.2016**
(730) "Ավետիսյանի Աղեկ" ՍՊԸ, ք. Թալին, Շահումյան 15, AM
(540)



(526) Բոլոր գրառումներն ինքնուրույն պահպանության օբյեկտներ չեն:
(591) Նշանը պահպանվում է բաց եւ մուգ կանաչ, բաց եւ մուգ դեղին, բաց եւ մուգ կարմիր, նարնջագույն, սպիտակ եւ սեւ գունային համակցությամբ:
(511) (510)
դաս 32. զովացուցիչ եւ ոչ ալկոհոլային ըմպելիքներ:

(210) **20060329** (111) **11607**
(220) **22.03.2006** (151) **04.04.2007**
(181) **22.03.2016**
(730) Դիվելփմենթ սենթր ֆո թիչինգ Չայնիզ ազ ֆորին լենգուիչ օֆ դը մինիսթրի օֆ էդյուքեյշն Փի.Ար.Սի., CN
(540)

孔子学院 Confucius Institute

(526) Չինարեն գրառումն ինքնուրույն պահպանության օբյեկտ չէ:
(511) (510)
դաս 41. քննությունների անցկացում. ակադեմիաներ (ուսուցում). դասավանդում. ուսուցում. կրթական ծառայություններ. հրահանգչական ծառայություններ. կրթության վերաբերյալ տեղեկատվություն. կոլոկվիումների կազմակերպում եւ անցկացում. ցուցահանդեսների կազմակերպում կուլտուր-լուսավորական նպատակով. գրքերի հրապարակում, գրքերի եւ պարբերական մամուլների ինտերակտիվ հրապարակում. էլեկտրոնային հրապարակումներով ինտերակտիվ ապահովում. տեսաժապավենների հրապարակում. հեռուստա- եւ ռադիո-ծրագրերի մոնտաժում, հեռուստատեսային զվարճալի հաղորդումներ, զվարճալի ռադիոհաղորդումներ:
(740) Ա. Գալոյան

հանգչական ծառայություններ. կրթության վերաբերյալ տեղեկատվություն. կոլոկվիումների կազմակերպում եւ անցկացում. ցուցահանդեսների կազմակերպում կուլտուր-լուսավորական նպատակով. գրքերի հրապարակում, գրքերի եւ պարբերական մամուլների ինտերակտիվ հրապարակում. էլեկտրոնային հրապարակումներով ինտերակտիվ ապահովում. տեսաժապավենների հրապարակում. հեռուստա- եւ ռադիո-ծրագրերի մոնտաժում, հեռուստատեսային զվարճալի հաղորդումներ, զվարճալի ռադիոհաղորդումներ:
(740) Ա. Գալոյան

(210) **20060331** (111) **11608**
(220) **22.03.2006** (151) **04.04.2007**
(181) **22.03.2016**
(730) Դիվելփմենթ սենթր ֆո թիչինգ Չայնիզ ազ ֆորին լենգուիչ օֆ դը մինիսթրի օֆ էդյուքեյշն Փի.Ար.Սի., CN
(540)



(526) Չինարեն գրառումն ինքնուրույն պահպանության օբյեկտ չէ:
(511) (510)
դաս 41. քննությունների անցկացում. ակադեմիաներ (ուսուցում). դասավանդում. ուսուցում. կրթական ծառայություններ. հրահանգչական ծառայություններ. կրթության վերաբերյալ տեղեկատվություն. կոլոկվիումների կազմակերպում եւ անցկացում. ցուցահանդեսների կազմակերպում կուլտուր-լուսավորական նպատակով. գրքերի հրապարակում, գրքերի եւ պարբերական մամուլների ինտերակտիվ հրապարակում. էլեկտրոնային հրապարակումներով ինտերակտիվ ապահովում. տեսաժապավենների հրապարակում. հեռուստա- եւ ռադիո-ծրագրերի մոնտաժում, հեռուստատեսային զվարճալի հաղորդումներ, զվարճալի ռադիոհաղորդումներ:
(740) Ա. Գալոյան

(210) **20060538** (111) **11609**
(220) **10.05.2006** (151) **04.04.2007**
(181) **10.05.2016**

(730) Չակրիտոյե Ակցիոներնոյե Օբշչեստվո " Կոմպանիա "Պրոդուկտ - Սերվիս", RU
(540)



(526) Բացի "LEBO" բառից մնացած բոլոր գրառումներն ինքնուրույն պահպանության օբյեկտներ չեն:

(591) Նշանը պահպանվում է ոսկեգույն, մուգ եւ բաց դարչնագույն, սպիտակ, շագանակագույն, մարմնագույն եւ սեւ գունային համակցությամբ:

(511) (510)

դաս 30. բուրավետ սրճային նյութեր, սուրճ, սրճակաթնային ըմպելիքներ, սրճային ըմպելիքներ.

դաս 35. ապրանքների ցուցադրում, ապրանքների խթանում (երրորդ անձանց համար), մատակարարման ծառայություններ երրորդ անձանց համար (ապրանքների գնում եւ ձեռնարկատերերին դրանցով ապահովում).

դաս 43. խորտկարաններ. սրճարաններ. կաֆետերիաներ. ռեստորաններ. ինքնասպասարկումով ռեստորաններ. ճաշարաններ՝ արտադրությունում եւ ուսումնական հաստատություններում. բարերի ծառայություններ. ճաշատեսակների պատրաստման եւ տուն առաքման ծառայություններ:

(740) Ան. Նահապետյան

(210) **20060619** (111) **11610**
(220) **24.05.2006** (151) **04.04.2007**
(181) **24.05.2016**

(730) Դիվելփմենթ սենթր ֆո թիչինգ Չայնիզ ազ ֆորին լենգուիչ օֆ դը միկսթրի օֆ Էյյու-բեյշն Փի.Ար.Սի., CN
(540)

孔子课堂 Confucius Classroom

(526) Չինարեն գրառումն ինքնուրույն պահպանության օբյեկտ չէ:

(511) (510)

դաս 41. քննությունների անցկացում. ակադեմիաներ (ուսուցում). դասավանդում. ուսուցում. կրթական ծառայություններ. հրահանգչական ծառայություններ. կրթության վերաբերյալ տեղեկատվություն. կոլոկվիումների կազմակերպում եւ անցկացում. ցուցահանդեսների կազմակերպում կուլտուր-լուսավորական նպատակով. գրքերի հրապարակում, գրքերի եւ պարբերական մամուլների ինտերակտիվ հրապարակում. էլեկտրոնային հրապարակումներով ինտերակտիվ ապահովում. տեսաժապավենների հրապարակում. հեռուստա- եւ ռադիո-ծրագրերի մոնտաժում, հեռուստատեսային զվարճալի հաղորդումներ, զվարճալի ռադիոհաղորդումներ

(740) Ա. Գալոյան

(210) **20060620** (111) **11611**
(220) **24.05.2006** (151) **04.04.2007**
(181) **24.05.2016**

(730) Դիվելփմենթ սենթր ֆո թիչինգ Չայնիզ ազ ֆորին լենգուիչ օֆ դը միկսթրի օֆ Էյյու-բեյշն Փի.Ար.Սի., CN
(540)



(526) Չինարեն գրառումն ինքնուրույն պահպանության օբյեկտ չէ:

(511) (510)

դաս 41. քննությունների անցկացում. ակադեմիաներ (ուսուցում). դասավանդում. ուսուցում. կրթական ծառայություններ. հրահանգչական ծառայություններ. կրթության վերաբերյալ տեղեկատվություն. կոլոկվիումների կազմակերպում եւ անցկացում. ցուցահանդեսների կազմակերպում կուլտուր-լուսավորական նպատակով. գրքերի հրապարակում, գրքերի եւ պարբերական մամուլների ինտերակտիվ հրապարակում. էլեկտրոնային հրապարակումներով ինտերակտիվ ապահովում. տեսաժապավենների հրապարակում. հեռուստա- եւ ռադիո-ծրագրերի մոնտաժում, հեռուստատեսային գվարճալի հաղորդումներ, գվարճալի ռադիոհաղորդումներ:

(740) Ա. Գալոյան

(210) **20060621** (111) **11612**
(220) **24.05.2006** (151) **04.04.2007**
(181) **24.05.2016**

(730) Զիա Մոթորս Զորփորեյշն, KR
(540)

CEE'D

(511) (510)

դաս 12. մարդատար ավտոմեքենաներ, բեռնատարներ, ավտոբուսներ, միկրոավտոբուսներ, չորս անիվների վրա շարժաբերով ավտոմեքենաներ, ֆուրգոններ, ավտոֆուրգոններ, մինիֆուրգոններ, մինիավտոֆուրգոններ:

(740) Ա. Գալոյան

(210) **20060770** (111) **11613**
(220) **29.06.2006** (151) **04.04.2007**
(181) **29.06.2016**

(730) Զիա Մոթորս Զորփորեյշն, KR
(540)

ORFEO

(511) (510)

դաս 12. մարդատար ավտոմեքենաներ, բեռնատարներ, ավտոբուսներ, միկրոավտոբուսներ, չորս անիվների վրա շարժաբերով ավտո-

մեքենաներ, ֆուրգոններ, ավտոֆուրգոններ, մինիֆուրգոններ, մինիավտոֆուրգոններ:

(740) Ա. Գալոյան

(210) **20060870** (111) **11614**
(220) **24.07.2006** (151) **04.04.2007**
(181) **24.07.2016**

(730) Դիվելփմենթ սենթր ֆո թիչինգ Չայնիզ ազ ֆորին լենգուիջ օֆ դը մինիսթրի օֆ էդյուքեյշն Փի.Ար.Սի., CN

(540)

Confucius

(511) (510)

դաս 16. տպագրական հրատարակություններ, գրքեր, պարբերական մամուլ, ուսուցողական նյութեր, հատկապես պատի քարտեզներ, ծրարներ (գրասենյակային պիտույքներ), տպագիր արտադրանք, թերթերով թղթեր, բուկլետներ, ուսուցողական նյութեր (բացառությամբ սարքերի), գրասենյակային պիտույքներ, վկայականներ, թղթյա կամ սովարաթղթյա իրեր փաթեթավորելու համար, ազդագրերի թղթե կամ սովարաթղթե վահանակներ:

(740) Ա. Գալոյան

(210) **20060906** (111) **11615**
(220) **26.07.2006** (151) **04.04.2007**
(181) **26.07.2016**

(730) "Նոր Չովք" ՍՊԸ, Երեւան, Հանրապետության 71, AM

(540)



(511) (510)

դաս 35. մանրամեծածախ առեւտուր:

(210) **20060940** (111) **11616**
(220) **02.08.2006** (151) **04.04.2007**
(181) **02.08.2016**

(730) Անհատ ձեռնարկատեր Արամազդ Քան-
քանյան Երեւան, Ձորափի 72ա, AM

(540)

ԼԱԶԵՐԴԵՆՏ
LASERDENT
ЛАЗЕРДЕНТ

(511) (510)

դաս 44. բժշկական ծառայություններ, մաս-
նավորապես ստոմատոլոգիական կլինիկա:

(210) **20061121** (111) **11617**
(220) **06.10.2006** (151) **04.04.2007**
(181) **06.10.2016**

(730) "Սիտորյու" կարատե-դոյի ֆեդերացիա"
հասարակական կազմակերպություն, Երեւան,
Նոր Արեշի փող.17, տուն 2, AM

(540)



(526) "ՍԻՏՈՎԱՅ" բառն ինքնուրույն պահպա-
նության օբյեկտ է:

(591) Նշանը պահպանվում է կարմիր եւ սպի-
տակ գունային համակցությամբ:

(511) (510)

դաս 41. դաստիարակություն (կրթություն,
ուսուցում). ուսումնական գործընթացի ապա-
հովում, զվարճություններ. մարզական եւ մշա-
կության միջոցառումների կազմակերպում,
մասնավորապես արեւելյան մարտարվեստնե-
րի ուսուցանում:

(210) **20061151** (111) **11618**
(220) **16.10.2006** (151) **04.04.2007**
(181) **16.10.2016**

(730) Անհատ ձեռնարկատեր Նարինե Մակար-
յան, ք.Երեւան, Նոր-Արեշ 48 փ., 33 տուն, AM

(540)



(526) Բոլոր գրառումներն ինքնուրույն պահպա-
նության օբյեկտներ չեն:

(591) Նշանը պահպանվում է բաց եւ մուգ կար-
միր, սեւ, մոխրագույն, դեղին եւ սպիտակ գու-
նային համակցությամբ:

(511) (510)

դաս 30. համեմունք:

(210) **20061152** (111) **11619**
(220) **16.10.2006** (151) **04.04.2007**
(181) **16.10.2016**

(730) Անհատ ձեռնարկատեր Նարինե Մակար-
յան, ք.Երեւան, Նոր-Արեշ 48 փ., 33 տուն, AM
(540)



(526) Բոլոր գրառումներն ինքնուրույն պահպա-
նության օբյեկտներ չեն:

(591) Նշանը պահպանվում է սեւ, բաց եւ մուգ
կարմիր, շագանակագույն, սպիտակ եւ մոխ-
րագույն գունային համակցությամբ:

(511) (510)

դաս 30. կակաո:

(210) **20070013** (111) **11620**
 (220) **12.01.2007** (151) **04.04.2007**
 (181) **12.01.2017**

(730) "Լիզին" ԲԲԸ, Չարենցավան, Գործարանային 1, AM
 (540)



(526) "1973" թիվն ինքնուրույն պահպանության օբյեկտ չէ:
 (511) (510)
 դաս 1. էթիլային սպիրտ.
 դաս 33. ալկոհոլային խմիչքներ (բացառությամբ գարեջրի):

(210) **20060671** (111) **11621**
 (220) **05.06.2006** (151) **06.04.2007**
 (181) **05.06.2016**

(730) "Ջի Էս Էս - Ոսկեվազ" ՍՊԸ, Երեւան, Մաշտոցի 31/1, AM
 (540)

ԱՍՊԵՏ
АСПЕТ
ASPET

(511) (510)
 դաս 16. թուղթ, ստվարաթուղթ եւ դրանցից պատրաստված իրեր, որոնք ընդգրկված չեն այլ դասերում. տպագրական արտադրանք. նյութեր կազմարարական աշխատանքների համար. լուսանկարներ. թղթագրենական պիտույքներ. կպչուն նյութեր գրասենյակային կամ կենցաղային նպատակների համար. պիտույքներ նկարիչների համար. վրձիններ. գրամեքենաներ եւ գրասենյակային պիտույքներ (բացառությամբ կահույքի). ուսուցողական նյութեր եւ դիտողական ձեռնարկներ (բացառությամբ սարքավորումների). պլաստմասսայե նյութեր փաթեթավորման համար, որոնք ընդգրկված չեն այլ դասերում. տառաշարեր. տպագրական կլիշեներ.

դաս 39. տրանսպորտ (փոխադրումներ). ապրանքների փաթեթավորում եւ պահպանում. ճանապարհորդությունների կազմակերպում.
 դաս 43. սննդամթերքով եւ ըմպելիչներով ապահովման ծառայություններ. ժամանակավոր բնակատեղով ապահովում:

(210) **20061065** (111) **11622**
 (220) **20.09.2006** (151) **06.04.2007**
 (181) **20.09.2016**

(730) "Սթար Դիվայդ" ՓԲԸ, Երեւան, Նալբանդյան 25/14, բն. 14, AM
 (540)

STARCARD

(511) (510)
 դաս 35. գովազդ. գործերի կառավարում գործարարության ասպարեզում. վարչարարական գործունեություն գործարարության ասպարեզում. գրասենյակային ծառայություններ. առեւտուր.
 դաս 36. ապահովագրություն. ֆինանսական գործունեություն. դրամավարկային գործառնություններ. անշարժ գույքի հետ կապված գործառնություններ:

(210) **20061075** (111) **11623**
 (220) **22.09.2006** (151) **06.04.2007**
 (181) **22.09.2016**

(730) Սագմել, Ինք., US
 (540)



(591) Նշանը պահպանվում է կարմիր եւ սպիտակ գունային համակցությամբ:
 (511) (510)
 դաս 5. դեղագործական եւ անասնաբուժական պատրաստուկներ. հիգիենիկ պատրաստուկներ բուժական նպատակների համար. դիետիկ նյութեր բուժական նպատակների համար, մանկական սնունդ. սպեղանալաթեր,

վիրակապման նյութեր. ատամնալցման եւ ատամների ծեփապատճեններ պատրաստելու նյութեր. ախտահանիչ միջոցներ. վնասատու կենդանիների ոչնչացման պատրաստուկներ. ֆունգիցիդներ, հերբիցիդներ:
(740) 2. Մանուկյան

(210) **20061077** (111) **11624**
(220) **25.09.2006** (151) **06.04.2007**
(181) **25.09.2016**

(730) "Պռոշյանի կոնյակի գործարան" ՍՊԸ, Երեւան, Աշտարակի խճուղի 2, AM
(540)

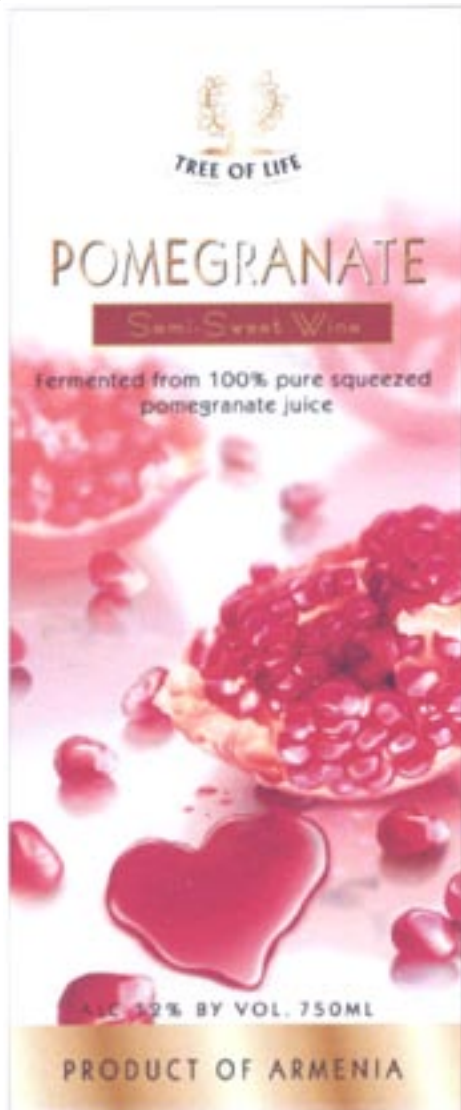

(526) Բացի "TREE OF LIFE" արտահայտությունից մնացած բոլոր գրառումներն ինքնուրույն պահպանության օբյեկտներ չեն:

(591) Նշանը պահպանվում է սպիտակ, կարմիր, վարդագույն, կարմրաշագանակագույն, ոսկեգույն, դարչնագույն եւ սեւ գույնային համակցությամբ:

(511) (510)
դաս 33. գինի:

(210) **20061078** (111) **11625**
(220) **25.09.2006** (151) **06.04.2007**
(181) **25.09.2016**

(730) "Պռոշյանի կոնյակի գործարան" ՍՊԸ, Երեւան, Աշտարակի խճուղի 2, AM
(540)

АНАСТАСИЯ

(511) (510)
դաս 33. ալկոհոլային խմիչքներ:

(210) **20061091** (111) **11626**
(220) **28.09.2006** (151) **06.04.2007**
(181) **28.09.2016**

(730) "Մեգատեքս գրուպ" ՓԲԸ, Երեւան, Շահամիրյանների փ.3, AM
(540)



(526) "M" տառն ինքնուրույն պահպանության օբյեկտ չէ:

(591) Նշանը պահպանվում է երկնագույն, կապույտ եւ սպիտակ գույնային համակցությամբ:

(511) (510)
դաս 23. մանվածքային թելեր.

դաս 24. գործվածքներ.

դաս 27. գորգեր, գորգագործական ապրանքներ, ներքնակներ, ծածկոցներ.

դաս 35. առելտրի միջնորդային գործունեություն, մեծածախ եւ մանրածախ առելտրի կազմակերպում.

դաս 37. ընդհանուր շինարարություն.

դաս 40. կարի արտադրություն:

(210) **20061131** (111) **11627**
 (220) **11.10.2006** (151) **06.04.2007**
 (181) **11.10.2016**

(730) "Պռոշյանի կոնյակի գործարան" ՍՊԸ, Երեւան, Աշտարակի խճուղի 2, AM (540)



(526) Բոլոր գրառումներն ինքնուրույն պահպանության օբյեկտներ չեն:

(591) Նշանը պահպանվում է մուգ կանաչ եւ բաց կանաչ, դարչնագույն, կարմիր, ծիրանագույն եւ սպիտակ գունային համակցությամբ:

(511) (510)
 դաս 33. գինի:

(210) **20061153** (111) **11628**
 (220) **17.10.2006** (151) **06.04.2007**
 (181) **17.10.2016**

(730) Արարատի մարզի կոնյակի գործարան "Ա.Կ.Զ." ՍՊԸ, Արարատ, Պուշկինի 12, AM

(540)



(511) (510)
 դաս 33. ալկոհոլային խմիչքներ (բացառությամբ գարեջրի).

դաս 35. գովազդ. գործերի կառավարում գործարարության ասպարեզում. վարչարարական գործունեություն գործարարության ասպարեզում. գրասենյակային ծառայություններ:

(210) **20061154** (111) **11629**
 (220) **17.10.2006** (151) **06.04.2007**
 (181) **17.10.2016**

(730) Արարատի մարզի կոնյակի գործարան "Ա.Կ.Զ." ՍՊԸ, Արարատ, Պուշկինի 12, AM (540)



(511) (510)
 դաս 33. ալկոհոլային խմիչքներ (բացառությամբ գարեջրի).

դաս 35. գովազդ. գործերի կառավարում գործարարության ասպարեզում. վարչարարական գործունեություն գործարարության ասպարեզում. գրասենյակային ծառայություններ:

(210) **20061197** (111) **11630**
 (220) **30.10.2006** (151) **06.04.2007**
 (181) **30.10.2016**

(730) "Արմեն-Յամիկ եղբայրներ" ՅՁ ՍՊԸ, Կոտայքի մարզ, գյուղ Գեղաշեն, AM (540)



(526) Բոլոր գրառումներն ինքնուրույն պահպանության օբյեկտներն չեն:
(591) Նշանը պահպանվում է կարմիր, կանաչ, շագանակագույն, բեժ, սեւ եւ սպիտակ գունային համակցությամբ:
(511) (510)
դաս 29. մսի պահածո:

(210) 20061198 (111) 11631
(220) 30.10.2006 (151) 06.04.2007
(181) 30.10.2016

(730) "Արմեն-Յամիկ եղբայրներ" ՅՁ ՍՊԸ, Կոտայքի մարզ, գյուղ Գեղաշեն, AM (540)



(526) Բոլոր գրառումներն ինքնուրույն պահպանության օբյեկտներն չեն:
(591) Նշանը պահպանվում է կարմիր, կապույտ, դեղին, սեւ եւ սպիտակ գունային համակցությամբ:
(511) (510)
դաս 29. մսի պահածո:

(210) 20061199 (111) 11632
(220) 30.10.2006 (151) 06.04.2007
(181) 30.10.2016

(730) "Արմեն-Յամիկ եղբայրներ" ՅՁ ՍՊԸ, Կոտայքի մարզ, գյուղ Գեղաշեն, AM

(540)



(526) Բացի "KING" բառից մնացած բոլոր գրառումներն ինքնուրույն պահպանության օբյեկտներն չեն:
(591) Նշանը պահպանվում է կարմիր, շագանակագույն, դարչնագույն, ոսկեգույն, սպիտակ եւ սեւ գունային համակցությամբ:
(511) (510)
դաս 30. սուրճ:

(210) 20061200 (111) 11633
(220) 30.10.2006 (151) 06.04.2007
(181) 30.10.2016

(730) "Արմեն-Յամիկ եղբայրներ" ՅՁ ՍՊԸ, Կոտայքի մարզ, գյուղ Գեղաշեն, AM (540)



(526) Բացի "KING" բառից մնացած բոլոր գրառումներն ինքնուրույն պահպանության օբյեկտներն չեն:
(591) Նշանը պահպանվում է կարմիր, շագանակագույն, դարչնագույն, ոսկեգույն, սպիտակ, սեւ եւ դեղին գունային համակցությամբ:
(511) (510)
դաս 30. սուրճ:

(210) **20061342** (111) **11634**
 (220) **05.12.2006** (151) **06.04.2007**
 (181) **05.12.2016**
 (730) "Էկոֆուդ" ՍՊԸ, Երեւան, Կարապետյան
 29, AM
 (540)



(591) Նշանը պահպանվում է մուգ եւ բաց մոխրագույն, կարմիր, սեւ եւ սպիտակ գունային համակցությամբ:
 (511) (510)

դաս 35. գովազդ. գործերի կառավարում գործարարության ասպարեզում. վարչարարական գործունեություն գործարարության ասպարեզում. գրասենյակային ծառայություններ. մեծածախ եւ մանրածախ առևտուր:

(210) **20061404** (111) **11635**
 (220) **21.12.2006** (151) **06.04.2007**
 (181) **21.12.2016**
 (730) Արարատի մարզի կոնյակի գործարան "Ա.Կ.Չ." ՍՊԸ, Արարատ, Պուշկինի 12, AM
 (540) (554)



(511) (510)
 դաս 33. ալկոհոլային խմիչքներ (բացառությամբ գարեջրի):

(210) **20051290** (111) **11636**
 (220) **30.11.2005** (151) **12.04.2007**
 (181) **30.11.2015**
 (730) Քասթրոլ Լիմիթիդ, GB
 (540)

EDGE

(511) (510)
 դաս 4. արդյունաբերական յուղեր եւ քսուքներ. քսանյութեր, քսայուղեր եւ թանձր քսուքներ. վառելիք. ոչ քիմիական հավելույթներ վառելիքի, քսանյութերի եւ քսուքների համար. փոշու կլանման, թրջման եւ կապակցման բաղադրություններ. նյութեր լուսավորման նպատակների համար:
 (740) Չ. Մանուկյան

(210) **20060742** (111) **11637**
 (220) **22.06.2006** (151) **12.04.2007**
 (181) **22.06.2016**
 (730) Վայեթ, US
 (540)

BRILENCE

(511) (510)
 դաս 5. դեղագործական պատրաստուկներ՝ դաշտանադադարի եւ հետդաշտանադադարային հիվանդագին վիճակների բուժման համար:
 (740) Չ. Մանուկյան

(210) **20060743** (111) **11638**
 (220) **22.06.2006** (151) **12.04.2007**
 (181) **22.06.2016**
 (730) Վայեթ, US
 (540)

PREVENAR 13

(511) (510)
 դաս 5. պատվաստանյութեր մարդկանց համար:
 (740) Չ. Մանուկյան

(210) **20060835** (111) **11639**
 (220) **14.07.2006** (151) **12.04.2007**
 (181) **14.07.2016**

(730) Վայելթ Զոլդինգս Զորփորեյշն, US
(540)

CENTRUM CARDIO

(511) (510)

դաս 5. դեղագործական եւ անասնաբուժական պատրաստուկներ. հիգիենիկ պատրաստուկներ բժշկական նպատակների համար. դիետիկ մթերքներ բժշկական նպատակների համար, մանկական սնունդ. սպեղանալաթեր, վիրակապման նյութեր. ատամնալցման եւ ատամների ծեփապատճենների պատրաստման նյութեր. վարակազերծիչ միջոցներ. մոլախոտերի եւ վնասատու կենդանիների ոչնչացման պատրաստուկներ. ֆունգիցիդներ, հերբիցիդներ:

(740) 2. Մանուկյան

(210) **20060893** (111) **11640**
(220) **26.07.2006** (151) **12.04.2007**
(181) **26.07.2016**

(730) Անհատ ձեռներեց Արայիկ Չոբանյան, Վանաձոր, Տիգրան Մեծ 79/ա, AM
(540)



(591) Նշանը պահպանվում է դեղին, բաց եւ մուգ կարմիր գունային համակցությամբ:

(511) (510)

դաս 35. առեւտուր:

(210) **20060922** (111) **11641**
(220) **27.07.2006** (151) **12.04.2007**
(181) **27.07.2016**

(730) Մերք ընդ Զն., Ինք., Նյու Ջերսիի նահանգ, US
(540)

FYNUVIS

(511) (510)

դաս 5. դեղագործական եւ անասնաբուժական պատրաստուկներ. հիգիենիկ պատրաստուկներ բժշկական նպատակների համար. դիետիկ մթերքներ բժշկական նպատակների համար, մանկական սնունդ. սպեղանալաթեր, վիրակապման նյութեր. ատամնալցման եւ ատամների ծեփապատճենների պատրաստման նյութեր. վարակազերծիչ միջոցներ. մոլախոտերի եւ վնասատու կենդանիների ոչնչացման պատրաստուկներ. ֆունգիցիդներ, հերբիցիդներ:

(740) 3. Մանուկյան

(210) **20060980** (111) **11642**
(220) **18.08.2006** (151) **12.04.2007**
(181) **18.08.2016**

(730) Վիֆոր (Ինթրնեյշնլ) ԱՋ /Lթր/Ինք/, CH
(540)

ФЕРИНЪЕКТ

(511) (510)

դաս 5. դեղագործական եւ անասնաբուժական պատրաստուկներ եւ մթերքներ առողջության պահպանման համար:

(740) 2. Մանուկյան

(210) **20061018** (111) **11643**
(220) **30.08.2006** (151) **12.04.2007**
(181) **30.08.2016**

(730) "Յայգյուղփոխբանկ" կոոպերատիվ, Երեւան, Բայրոնի-1, AM

(540)



(511) (510)

դաս 36. ապահովագրություն. ֆինանսական գործունեություն. դրամավարկային գործառնություններ.

(210) **20061025** (111) **11644**
 (220) **04.09.2006** (151) **12.04.2007**
 (181) **04.09.2016**

(730) "Քրիստինա-Սոնա Էլջի-չեմ" ՍՊԸ, Երեւան, Արշակունյաց 2, AM
 (540)



(591) Նշանը պահպանվում է մորեգույն, սպիտակ եւ սեւ գունային համակցությամբ:
 (511) (510)

դաս 16. թուղթ, ստվարաթուղթ եւ դրանցից պատրաստված իրեր, որոնք ընդգրկված չեն այլ դասերում. տպագրական արտադրանք. նյութեր կազմարարական աշխատանքների համար. լուսանկարներ. թղթագրենական պիտույքներ. կաչուն նյութեր գրասենյակային կամ կենցաղային նպատակների համար. պիտույքներ նկարիչների համար. վրձիկներ. գրամեքենաներ եւ գրասենյակային պիտույքներ (բացառությամբ կահույքի). ուսուցողական նյութեր եւ դիտողական ձեռնարկներ (բացառությամբ սարքավորումների). պլաստմասսայե նյութեր փաթեթավորման համար, որոնք ընդգրկված չեն այլ դասերում. տառաշարեր. տպագրական կլիշեներ. ինքնասոսնձվող ժապավեններ:

(740) Ա. Գալոյան

(210) **20061066** (111) **11645**
 (220) **20.09.2006** (151) **12.04.2007**
 (181) **20.09.2016**

(730) Դը Փրոքթեր ընդ Գեմբլ Բամփնի, US
 (540)



(511) (510)

դաս 3. օճառներ, օճանելիք, եթերային յուղեր, կոսմետիկական միջոցներ, լոսյոններ

մազերի համար. ատամի փոշիներ եւ մածուկներ. պատրաստուկներ մաշկի, գլխի մաշկի եւ մազերի մաքրման, խնամքի, բուժման եւ գեղեցկացման համար, մազերի հարդարման միջոցներ, մազերի երանգավորման միջոցներ, միջոցներ մազերի գունաթափման, ներկման եւ գունավորման համար:

(740) Չ. Մանուկյան

(210) **20061074** (111) **11646**
 (220) **22.09.2006** (151) **12.04.2007**
 (181) **22.09.2016**

(730) Դը Փրոքթեր ընդ Գեմբլ Բամփնի, US
 (540)



(511) (510)

դաս 3. օճառներ, օճանելիք, եթերային յուղեր, կոսմետիկական միջոցներ, լոսյոններ մազերի համար. ատամի փոշիներ եւ մածուկներ. պատրաստուկներ մաշկի, գլխի մաշկի եւ մազերի մաքրման, խնամքի, բուժման եւ գեղեցկացման համար, մազերի հարդարման միջոցներ, մազերի երանգավորման միջոցներ, միջոցներ մազերի գունաթափման, ներկման եւ գունավորման համար:

(740) Չ. Մանուկյան

(210) **20061086** (111) **11647**
 (220) **27.09.2006** (151) **12.04.2007**
 (181) **27.09.2016**

(730) Դը Փրոքթեր ընդ Գեմբլ Բամփնի, US

(540)



(511) (510)

դաս 3. օճառներ, օճանելիք, եթերային յուղեր, կոսմետիկական միջոցներ, լոսյոններ մազերի համար. ատամի փոշիներ և մածուկներ. պատրաստուկներ մաշկի, գլխի մաշկի և մազերի մաքրման, խնամքի, բուժման և գեղեցկացման համար, մազերի հարդարման միջոցներ, մազերի երանգավորման միջոցներ, միջոցներ մազերի գունաթափման, ներկման և գունավորման համար:

(740) 2. Մանուկյան

(210) 20061107

(111) 11648

(220) 04.10.2006

(151) 12.04.2007

(181) 04.10.2016

(730) Դոչերնեյե պրեդպրիյատիե "Իմիջ Յոլ-դինգ" ակցիոներնոյ կոմպանիի "Իմիջ Յոլդինգ Ապս", UA

(540)

BLAGOFF

(511) (510)

դաս 33. ակոհոլային խմիչքներ (բացառությամբ գարեջրի):

(740) Ա. Պետրոսյան

(210) 20061111

(111) 11649

(220) 04.10.2006

(151) 12.04.2007

(181) 04.10.2016

(730) Սազմել, Ինք., US

(540)

TRI-V PLUS

(511) (510)

դաս 5. դեղագործական պատրաստուկներ, մասնավորապես նյութափոխանակությունը խթանող միջոցներ և վիտամինահանքային համալիր:

(740) 2. Մանուկյան

(210) 20061207

(111) 11650

(220) 31.10.2006

(151) 12.04.2007

(181) 31.10.2016

(730) Արիան Քիմիա Թեք, IR

(540)



(511) (510)

դաս 3. կոսմետիկական միջոցներ, շրթներկ, շրթնափայլ, տուշ (սեւաներկ), հեղուկներ և մատիտներ աչքերն ընդօժեւում համար, հեղուկներ և մատիտներ շրթուկներն ընդօժեւում համար, կոմպակտ դիմափոշիներ, դիմա-հարդարման հեղուկ հիմքեր, լաքեր եղունգների համար, աչքի դեկորատիվ ստվերաներկեր, օճանելիք, քսուքներ մաշկի խնամքի համար, քսուքներ արեւից պաշտպանվելու համար, խոնավացնող քսուքներ, ձեռքի և դեմքի քսուքներ, քսուքներ աչքի շուրջը քսելու համար, մաքրող քսուքներ, սկրաբ, երիտասարդացնող քսուքներ, սպիտակեցնող քսուքներ, հակապիգմենտային քսուքներ, մազերի ժելեր, հակակնճիռային քսուքներ, ներկեր մազերի համար.

դաս 39. տրանսպորտ (փոխադրումներ). ապրանքների փաթեթավորում և պահպանում. ճանապարհորդությունների կազմակերպում և իրականացում:

(740) 2. Մանուկյան

(210) 20061213

(111) 11651

(220) 03.11.2006

(151) 12.04.2007

(181) 03.11.2016

(730) Դոչերնեյե պրեդպրիյատիե "Իմիջ Յոլ-դինգ" ակցիոներնոյ կոմպանիի "Իմիջ Յոլդինգ Ապս", UA

(540) (554)



(511) (510)
դաս 33. ալկոհոլային խմիչքներ (բացառությամբ գարեջրի):
(740) Ա. Պետրոսյան

(210) **20061225** (111) **11652**
(220) **07.11.2006** (151) **12.04.2007**
(181) **07.11.2016**
(730) "Պռոշյանի կոնյակի գործարան" ՍՊԸ, Երեւան, Աշտարակի խճուղի 2, AM
(540)



(526) Բացի "ԱՐՏԱՄԱՏ" եւ "ԱՐՏԱՄԱՏ" (ռուս.) անվանումներից մնացած բոլոր գրառումներն ինքնուրույն պահպանության օբյեկտներ չեն:
(591) Նշանը պահպանվում է ոսկեգույն, բաց եւ մուգ շագանակագույն, բաց եւ մուգ դարչնագույն, մոխրագույն, երկնագույն, բաց եւ մուգ գազարագույն, բաց եւ մուգ դեղին, սպիտակ եւ սեւ գունային համակցությամբ:
(511) (510)
դաս 33. հայկական կոնյակ (բրենդի):

(210) **20070295** (111) **11653**
(220) **16.03.2007** (151) **12.04.2007**
(181) **16.03.2017**
(730) "Լուս-Ավե" ՍՊԸ, Երեւան, Խորենացու 221/1, AM
(540)



(526) Բացի "KINTON" բառից մնացած բոլոր գրառումներն ինքնուրույն պահպանության օբյեկտներ չեն:
(591) Նշանը պահպանվում է կարմրաշագանակագույն, բաց եւ մուգ դարչնագույն, կարմիր, նարնջագույն, ոսկեգույն, դեղին եւ սպիտակ գունային համակցությամբ:
(511) (510)
դաս 30. կակաո:
(740) Ա. Թումանյան

(210) **20060318** (111) **11654**
(220) **16.03.2006** (151) **12.04.2007**
(181) **16.03.2016**
(730) Մերք ընդ Քո., Ինք., Նյու Ջերսիի Նահանգ, US
(540)

FOSAVANCE

(511) (510)
դաս 5. դեղագործական եւ անասնաբուժական պատրաստուկներ. հիգիենիկ պատրաստուկներ բժշկական նպատակների համար. դիետիկ մթերքներ բժշկական նպատակների համար, մանկական սնունդ. սպեղանալաթեր, վիրակապման նյութեր. ատամնալցման եւ ատամների ծեփապատճեններ պատրաստելու նյութեր. վարակազերծիչ միջոցներ. մուլախոտերի եւ վնասատու կենդանիների ոչնչացման պատրաստուկներ. ֆունգիցիդներ, հերբիցիդներ:
(740) Չ. Մանուկյան

(210) **20060824** (111) **11655**
(220) **12.07.2006** (151) **12.04.2007**
(181) **12.07.2016**
(730) Բոնգրեյն Ս. Ա., FR
(540)

APETITO

(511) (510)
դաս 29. կաթ, պանիր, կաթնամթերք, սննդային յուղեր եւ ճարպեր:
(740) Ան. Նահապետյան

(210) **20060989** (111) **11656**
 (220) **22.08.2006** (151) **12.04.2007**
 (181) **22.08.2016**
 (730) Սագմել, Ինք., ՍՏ
 (540)

Antiflu

(511) (510)
 դաս 5. դեղագործական եւ անասնաբուժական պատրաստուկներ. հիգիենիկ պատրաստուկներ բուժական նպատակների համար. դիետիկ նյութեր բուժական նպատակների համար, մանկական սնունդ. սպեղանալաթեր, վիրակապման նյութեր. ատամնալցման եւ ատամների ծեփապատճեններ պատրաստելու նյութեր. ախտահանիչ միջոցներ. վնասատու կենդանիների ոչնչացման պատրաստուկներ. ֆունգիցիդներ, հերբիցիդներ:
 (740) Չ. Մանուկյան

(210) **20061058** (111) **11657**
 (220) **15.09.2006** (151) **12.04.2007**
 (181) **15.09.2016**
 (730) "ՍՊՍ Սիգարոն" ՍՊԸ, Երեւան, Յովհան-Նիսյան 24, AM
 (540)

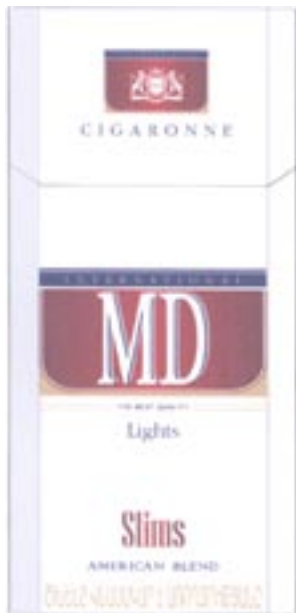

(526) Բացի "CIGARONNE" բառից մնացած բոլոր գրառումներն ինքնուրույն պահպանության օբյեկտներ չեն:

(591) Նշանը պահպանվում է կարմրաշագանակագույն, կապույտ, կարմիր, ոսկեգույն, սեւ եւ սպիտակ գունային համակցությամբ:
 (511) (510)
 դաս 34. ծխախոտ. ծխելու պիտույքներ.
 լուցկի:

(210) **20061094** (111) **11658**
 (220) **02.10.2006** (151) **12.04.2007**
 (181) **02.10.2016**
 (730) Շերինգ-Փլաու Լթդ., CH
 (540)



(511) (510)
 դաս 5. դեղագործական պատրաստուկներ:
 (740) Ալ. Նահապետյան

(210) **20061097** (111) **11659**
 (220) **03.10.2006** (151) **12.04.2007**
 (181) **03.10.2016**
 (730) "Շանթ" ՍՊԸ, Գյումրի, Վազգեն Սարգսյանի փող., հեռուստակենտրոն, AM
 (540)

ՎԵՐՎԱՐԱՇՆԵՐԸ

(591) Նշանը պահպանվում է կարմիր, մոխրագույն եւ սպիտակ գունային համակցությամբ:
 (511) (510)
 դաս 38. հեռահաղորդակցություն:

(210) **20061098** (111) **11660**
 (220) **03.10.2006** (151) **12.04.2007**
 (181) **03.10.2016**
 (730) "Շանթ" ՍՊԸ, Գյումրի, Վազգեն Սարգսյանի փող., հեռուստակենտրոն, AM
 (540)



(591) Նշանը պահպանվում է բաց եւ մուգ կապույտ, երկնագույն, վարդագույն եւ սպիտակ գունային համակցությամբ:

(511) (510)

դաս 38. հեռահաղորդակցություն:

(210) 20061099

(111) 11661

(220) 03.10.2006

(151) 12.04.2007

(181) 03.10.2016

(730) "Շանթ" ՍՊԸ, Գյումրի, Վազգեն Սարգսյանի փող., հեռուստակենտրոն, AM

(540)



(591) Նշանը պահպանվում է կարմիր, սեւ եւ սպիտակ գունային համակցությամբ:

(511) (510)

դաս 38. հեռահաղորդակցություն:

(210) 20061100

(111) 11662

(220) 03.10.2006

(151) 12.04.2007

(181) 02.10.2016

(730) "Շանթ" ՍՊԸ, Գյումրի, Վազգեն Սարգսյանի փող., հեռուստակենտրոն, AM

(540)



(526) "ԼՐԱՏՎԱԿԱՆ ԾՐԱԳԻՐ" արտահայտությունն ինքնուրույն պահպանության օբյեկտ չէ:

(591) Նշանը պահպանվում է բաց եւ մուգ կապույտ, երկնագույն, վարդագույն եւ սպիտակ գունային համակցությամբ:

(511) (510)

դաս 38. հեռահաղորդակցություն:

(210) 20061101

(111) 11663

(220) 03.10.2006

(151) 12.04.2007

(181) 03.10.2016

(730) "Շանթ" ՍՊԸ, Գյումրի, Վազգեն Սարգսյանի փող., հեռուստակենտրոն, AM

(540)



(591) Նշանը պահպանվում է կապույտ, կանաչ, սեւ եւ սպիտակ գունային համակցությամբ:

(511) (510)

դաս 38. հեռահաղորդակցություն:

(210) 20061210

(111) 11664

(220) 02.11.2006

(151) 12.04.2007

(181) 02.11.2016

(730) "ՍՊՍ Սիգարոն" ՍՊԸ, Երեւան, Յովհաննիսյան 24, AM

(540)

VITO

(511) (510)

դաս 34. ծխախոտ. ծխելու պիտույքներ. լուցկի:

(210) 20061218

(111) 11665

(220) 03.11.2006

(151) 12.04.2007

(181) 03.11.2016

(730) "Է. Ռ. Վ. Իդեա" ՍՊԸ, Երեւան, Ղափթաշեն 4 թաղ., 412., 62 բն., AM

(540)

ԻԴԵԱ
IDEA
ИДЕЯ

(511) (510)

դաս 35. գովազդ, գործերի կառավարում գործարարության ասպարեզում, վարչարա-

րական գործունեություն գործարարության ասպարեզում, գրասենյակային ծառայություններ, այդ թվում առևտրային գործունեություն: (740) Է. Նահապետյան

(210) **20070218** (111) **11666**
(220) **28.02.2007** (151) **12.04.2007**
(181) **28.02.2017**

(730) "Արմենիա թի-վի" ՓԲԸ, Երեւան, Սարալանջի 1, AM
(540)



(591) Նշանը պահպանվում է կարմիր, սեւ եւ սպիտակ գունային համակցությամբ:

(511) (510)
դաս 38. հեռարձակում.

դաս 41. դաստիարակություն (կրթություն, ուսուցում). ուսումնական գործընթացի ապահովում, զվարճություններ. մարզական եւ մշակութային միջոցառումների կազմակերպում. մասնավորապես հեռուստածրագրերի պատրաստում:

(210) **20070251** (111) **11667**
(220) **07.03.2007** (151) **12.04.2007**
(181) **07.03.2017**

(730) "Երեւանյան կոնյակի տուն" ՍՊԸ, Երեւան, Բաղրամյան 23, բն. 1ա, AM
(540)



(526) Բացի "ԵՐԵՎԱՆՍԿԻ ԿՈՆՅԱԶՆԻ ՏՐԵՍՏ" (ռուս.) անվանումից մնացած բոլոր գրառումներն ինքնուրույն պահպանության օբյեկտներ չեն:

(591) Նշանը պահպանվում է բաց եւ մուգ շագանակագույն, ոսկեգույն, բաց եւ մուգ դարչնագույն, դեղին եւ սպիտակ գունային համակցությամբ: (511) (510)

դաս 33. ալկոհոլային խմիչքներ (բացառությամբ գարեջրի):

(210) **20070252** (111) **11668**
(220) **07.03.2007** (151) **12.04.2007**
(181) **07.03.2017**

(730) "Երեւանյան կոնյակի տուն" ՍՊԸ, Երեւան, Բաղրամյան 23, բն. 1ա, AM
(540)



(591) Նշանը պահպանվում է շագանակագույն, ոսկեգույն, կապույտ, երկնագույն եւ սպիտակ գունային համակցությամբ:

(511) (510)

դաս 16. թուղթ, սովարաթուղթ եւ դրանցից պատրաստված իրեր, որոնք ընդգրկված չեն այլ դասերում. տպագրական արտադրանք. նյութեր կազմարարական աշխատանքների համար. լուսանկարներ. թղթագրենական պիտույքներ. կաչուն նյութեր գրասենյակային կամ կենցաղային նպատակների համար. պիտույքներ նկարիչների համար. վրձիններ. գրամեքենաներ եւ գրասենյակային պիտույքներ (բացառությամբ կահույքի). ուսուցողական նյութեր եւ դիտողական ձեռնարկներ (բացառությամբ սարքավորումների). պլաստմասսայե նյութեր փաթեթավորման համար, որոնք ընդգրկված չեն այլ դասերում. տառաշարեր. տպագրական կլիշեներ.

դաս 33. ալկոհոլային խմիչքներ (բացառությամբ գարեջրի):

(210) 20070269

(111) 11669

(220) 13.03.2007

(151) 12.04.2007

(181) 13.03.2017

(730) "Թի վի ֆայֆ" ՓԲԸ, Երեւան, Եղվարդի Խճուղի 1, AM

(540)



(591) Նշանը պահպանվում է ոսկեգույն, բաց եւ մուգ դարչնագույն, բաց եւ մուգ դեղին, շագանակագույն, վարդագույն, երկնագույն, մոխրագույն, սեւ եւ սպիտակ գունային համակցությամբ:

(511) (510)

դաս 38. հեռարձակում.

դաս 41. դաստիարակություն (կրթություն, ուսուցում). ուսումնական գործընթացի ապահովում, զվարճություններ. մարզական եւ մշակութային միջոցառումների կազմակերպում, մասնավորապես հեռուստածրագրերի պատրաստում:

**Տեղեկություններ ապրանքային նշանների
գրանցման գործողության երկարաձգման մասին**

(111) Գրանցման համարը	(186) Երկարաձգված ժամկետը	(730) Նշանի սեփականատերը, հասցեն, երկրի կոդը
2606	11.06.2017	Երեւանի "Արարատ" կոնյակի-գինու-օղու կոմբինատ ԲԲԸ Երեւան, Իսակովի 9, AM
2878	18.08.2017	"Գրանդ տոբակո" հայ-կանադական ՅՁ ՍՊԸ Երեւան, Շահամիրյանների 22, AM
2879	18.08.2017	"Գրանդ տոբակո" հայ-կանադական ՅՁ ՍՊԸ Երեւան, Շահամիրյանների 22, AM
2880	03.09.2017	"Ինտերնեյշնլ Մասիս Տաբակ" հայ-կանադական ՅՁ ՍՊԸ Մասիս, Մասիս կայարան, AM
2886	18.08.2017	"Գրանդ տոբակո" հայ-կանադական ՅՁ ՍՊԸ Երեւան, Շահամիրյանների 22, AM
3135	27.12.2016	Կասիո Կեյսանկի Կաբուշիկի Կահիշա, (Կասիո Ըմփյութը Զո., ԼԹԴ), JP
3233	16.12.2016	Օուլդ Նեիվի (ԻԹՍ) Ինք., Կալիֆոռնիայի նահանգ, US
3313	03.12.2016	Ռոթմանս օֆ Փալ Մալ Լիմիթիդ, CH
3350	28.11.2016	Ֆորդ Մոթոր Զամփնի, Դելավերի նահանգ, US
3351	10.12.2016	Ֆորդ Մոթոր Զամփնի, Դելավերի նահանգ, US
3472	10.05.2016	Կորպորա Տրես Մոնտես Ս.Ա., CL
3485	10.05.2016	Կորպորա Տրես Մոնտես Ս.Ա., CL
3500	16.08.2016	Մեդմեն Թրեյդմարք Յոլդինգ Զամփնի ԼԹԴ., Կալիֆոռնիայի նահանգ, US
3506	25.09.2016	Կորպորա Տրես Մոնտես Ս.Ա., CL
3605	10.05.2016	Կորպորա Տրես Մոնտես Ս.Ա., CL
3611	25.02.2017	Մերել Ֆարմասյուտիքլս, Ինք., US
3622	29.01.2017	Դը Կոկա-Կոլա Զամփնի, Դելավերի նահանգ, US
3623	08.05.2017	Յավանա Զլաբ Յոլդինգ Ս.Ա., LU
3624	30.06.2017	Էսփրիթ Ինթերնեյշնլ, Կալիֆոռնիայի նահանգ, US
3625	06.08.2017	Էսփրիթ Ինթերնեյշնլ, Կալիֆոռնիայի նահանգ, US
3677	13.06.2017	Յայատ Զիմյա Սանայի Ա.Շ., TR
3703	22.01.2017	Թյուլիփ Ֆուդ Զամփնի Փ/Ս, DK
3704	10.02.2017	Բրիչսթոուն Զորփոթեյշն, JP
3705	21.05.2017	Յենկել Կոմանդիթգեզելշաֆտ օֆ Ակտիեն, DE
3706	21.05.2017	Յենկել Կոմանդիթգեզելշաֆտ օֆ Ակտիեն, DE
3733	21.05.2017	Գլաքսո Գրուփ Լիմիթիդ, GB
3736	03.07.2017	Գլաքսո Գրուփ Լիմիթիդ, GB
3744	24.09.2017	Ֆիլիփ Մորիս Փրոդաքթս Ս.Ա., CH
3747	19.11.2016	Օշքոշ Բ'Գոշ Ինք., Դելավերի նահանգ, US
3762	04.12.2017	Բիչեմ Գրուփ փ.լ.ք., GB
3763	04.12.2017	Բիչեմ Գրուփ փ.լ.ք., GB
3764	04.12.2017	Բիչեմ Գրուփ փ.լ.ք., GB
3765	04.12.2017	Բիչեմ Գրուփ փ.լ.ք., GB
3766	04.12.2017	Բիչեմ Գրուփ փ.լ.ք., GB

(111) Գրանցման համարը	(186) Երկարաձգված ժամկետը	(730) Նշանի սեփականատերը, հասցեն, երկրի կոդը
3796	15.01.2017	Դը Կոկա-Կոլա Զամփնի, Դելավերի Նահանգ, US
3798	27.01.2017	ՆՈՎՈՒՄ Զրեդիթ Սրվիսիզ Ինք., Դելավերի Նահանգ, US
3799	27.01.2017	ՆՈՎՈՒՄ Զրեդիթ Սրվիսիզ Ինք., Դելավերի Նահանգ, US
3800	27.01.2017	ՆՈՎՈՒՄ Զրեդիթ Սրվիսիզ Ինք., Դելավերի Նահանգ, US
3801	27.01.2017	ՆՈՎՈՒՄ Զրեդիթ Սրվիսիզ Ինք., Դելավերի Նահանգ, US
3821	14.05.2017	Թորեյ Կաբուլչիկի Կաիշա (Թորեյ Ինդասթրիզ, Ինք.), JP
3829	20.02.2017	Յունայթիդ Փարսել Սերվիս օֆ Ամերիքա, Ինք., Դելավերի Նահանգ, US
3830	20.02.2017	Յունայթիդ Փարսել Սերվիս օֆ Ամերիքա, Ինք., Դելավերի Նահանգ, US
3831	20.02.2017	Յունայթիդ Փարսել Սերվիս օֆ Ամերիքա, Ինք., Դելավերի Նահանգ, US
3832	20.02.2017	Յունայթիդ Փարսել Սերվիս օֆ Ամերիքա, Ինք., Դելավերի Նահանգ, US
3833	04.04.2017	Սենտոկոր, Ինք., US
3834	04.04.2017	Սենտոկոր, Ինք., US
3858	13.11.2017	Դը Ուելքմ Ֆաունդեյշն Լիմիթիդ, GB
3859	03.12.2017	ՍմիթՔլայն Բիչեմ փ.լ.ք., GB
3863	17.12.2017	Դը Ուելքմ Ֆաունդեյշն Լիմիթիդ, GB
3864	17.12.2017	Դը Ուելքմ Ֆաունդեյշն Լիմիթիդ, GB
3867	15.01.2017	Դը Կոկա-Կոլա Զամփնի, Դելավերի Նահանգ, US
3869	05.02.2017	Դը Դիրեքթիվի Գրուփ, Ինք., US
3883	24.10.2017	Ֆիլիփ Մորիս Փրոդաքթս Ա.Ա., CH
3892	20.08.2017	Կոմպանիա Կասիկ Դե Կաֆե Սոլուվել, BR
3896	10.09.2017	ՅՄ Զամփնի, Դելավերի Նահանգ, US
3905	04.04.2017	ՅՋոմ Զորփորեյշն, Դելավերի Նահանգ, US
3920	13.10.2017	Ֆիլիփ Մորիս Փրոդաքթս Ինք., Վիրջինիայի Նահանգ, US
3922	24.10.2017	Ֆիլիփ Մորիս Փրոդաքթս Ինք., Վիրջինիայի Նահանգ, US
3930	28.01.2017	Սաֆրան, FR
3933	12.06.2017	Դը Փրոքթեր ընդ Գեմբլ Զամփնի, US
3937	24.10.2017	Ֆիլիփ Մորիս Փրոդաքթս Ա.Ա., CH
3939	12.11.2017	Ֆիլիփ Մորիս Փրոդաքթս Ա.Ա., CH
3940	12.11.2017	Ֆիլիփ Մորիս Փրոդաքթս Ա.Ա., CH
3945	03.03.2017	Ալ Ուիջոնսիա Ջեներալ Թրեյդինգ Ինթերնեյշնալ, AE
3950	19.08.2017	ՍմիթՔլայն Բիչեմ Զորփորեյշն, US
3951	19.08.2017	ՍմիթՔլայն Բիչեմ Զորփորեյշն, US
3952	24.09.2017	Սոլեքս Ինթերնեյշնլ (Թաիլանդ) Զո., ԼԹԴ., TH
3966	13.03.2017	Զարերաս Լիմիթիդ, GB
3968	19.05.2017	ԵԼՍ Էդուքեյշնլ Սերվիսիզ, Ինք., US
3969	23.05.2017	Բարնս ընդ Նոուբլ Զոլիջ Բուքսեյլըրզ, Ինք., US
3982	24.02.2017	Բրիթիշ Էդրուեյս փ.լ.ք., GB
3988	28.04.2017	Փֆայզր Զնայումր Յելթեյնլ Յելթ ԱԲ, SE
3989	28.04.2017	Փֆայզր Զնայումր Յելթեյնլ Յելթ ԱԲ, SE
3990	03.06.2017	Ալտեկո Զեմիքլ ՓԹԻ ԼԹԴ, SG
3991	03.06.2017	Ալտեկո Զեմիքլ ՓԹԻ ԼԹԴ, SG
3992	03.06.2017	Ալտեկո Զեմիքլ ՓԹԻ ԼԹԴ, SG
4000	11.04.2017	Սիթիգեն Տոկեյ Կաբուլչիկի Կաիշա, առեւտրայինը Նաե՝ Սիթիգեն Ուոչ Զո., ԼԹԴ, JP
4001	11.04.2017	Սիթիգեն Տոկեյ Կաբուլչիկի Կաիշա, առեւտրայինը Նաե՝ Սիթիգեն Ուոչ Զո., ԼԹԴ, JP
4016	22.12.2017	Դը Ուելքմ Ֆաունդեյշն Լիմիթիդ, GB

(111) Գրանցման համարը	(186) Երկարաձգված ժամկետը	(730) Նշանի սեփականատերը, հասցեն, երկրի կոդը
4024	03.04.2017	Սթարբաքս Զորփորեյշն (Սթարբաքս Զոֆի Զամփնի), US
4025	17.04.2017	Սուսիետե Կոոպերատիվ Վիգնետրոն դե Գրանդս Զեվս Ռիշոն-Լե-Չիոն, IL
4026	01.05.2017	ՍՆՅ Գլոուբլ Ն.Վ., NL
4029	26.05.2017	Սթարբաքս Զորփորեյշն (Սթարբաքս Զոֆի Զամփնի), US
4030	04.06.2017	Ամերիքն-Սիգրեթ Զամփնի (Օվերսիգ) Լիմիթիդ, CH
4055	04.04.2017	Էնրիկե Բերնա Ֆ., Ս.Ա., ES
4081	01.05.2017	Դը Փոլո / Լորն Զամփնի, Լ.Փ., US
4092	25.12.2017	Գլաքսո Գրուպ Լիմիթիդ, GB
4105	22.11.2017	Սեգա Զորփորեյշն, JP
4110	13.05.2017	Փֆայզր Ինք., Դելավերի Նահանգ, US
4111	13.05.2017	Փֆայզր Ինք., Դելավերի Նահանգ, US
4113	14.05.2017	Բիչեմ Գրուպ փ.լ.ք., GB
4114	14.05.2017	Բիչեմ Գրուպ փ.լ.ք., GB
4115	14.05.2017	Բիչեմ Գրուպ փ.լ.ք., GB
4116	14.05.2017	Բիչեմ Գրուպ փ.լ.ք., GB
4117	02.06.2017	Նիքոմեդ Ավստրիա ԳմբՀ, AT
4129	07.01.2017	Դը Բոդի Շոփ Ինթերնեյշնլ փ.լ.ք., GB
4132	27.03.2017	Էնրիկե Բերնա Ֆ., Ս.Ա., ES
4164	04.12.2017	Բիչեմ Գրուպ փ.լ.ք., GB
4240	03.04.2017	Տետրա Լավլ Յոլդինգս ընդ Ֆայնանս Ս.Ա., CH
4479	24.03.2017	Մարս, Ինքորփորեյթիդ, Դելավերի Նահանգ, US
6330	11.07.2017	Տրամարկ Ինտերնասիոնալ, Ֆրանսիայի բաժնետիրական ընկերություն, FR

ՅՈՒՅԻՉՆԵՐ

УКАЗАТЕЛИ

Գյուտերի արտոնագրերի համակարգված ցուցիչ
Систематический указатель патентов на изобретения

ՄԱԴ МПК	Արտոնագրի համարը Номер патента							
A01B 43/00	1944	A2	C01B 33/00	1958	A2	E05B 19/00	1968	A2
A01B 63/118	1945	A2	C01B 33/00	1967	A2	E05B 25/00	1969	A2
A01G 31/00	1946	A2	C01F 7/00	1957	A2	E21C 41/00	1970	A2
A21B 5/00	1947	A2	C01F 7/00	1958	A2	E21C 41/00	1971	A2
A43B 13/00	1978	A2	C01G 49/02	1959	A1	E21C 41/00	1972	A2
A43D 11/00	1948	A2	C02F 1/40	1960	A2	E21C 41/26	1970	A2
A61B 5/053	1949	A2	C03C 10/00	1962	A2	F02B 53/00	1973	A2
A61F 5/00	1950	A2	C03C 10/00	1961	A2	F03G 7/00	1974	A2
A61K 38/04	1951	A2	C03C 10/00	1963	A2	F16F 7/00	1975	A2
A61P 31/04	1951	A2	C03C 3/076	1961	A2	F16H 21/00	1976	A2
B21D 5/02	1952	A2	C04B 33/00	1963	A2	F41B 15/00	1977	A2
B23K 26/00	1953	A2	C04B 35/46	1962	A2	G01B 3/02	1978	A2
B32B 23/00	1954	A2	C09D 1/00	1964	A2	G01B 7/00	1980	A2
B60B 19/00	1955	A2	C09D 1/08	1965	A2	G01B 7/00	1979	A2
B60T 8/00	1956	A2	C09D 1/10	1965	A2	G01L 1/00	1981	A2
B60T 8/17	1956	A2	C09D 5/00	1964	A2	G01L 5/28	1982	A2
B65G 17/00	1944	A2	C09D 5/18	1965	A2	G01R 33/12	1983	A2
			C22B 26/00	1959	A1	H01L 31/0203	1984	A2
			C22B 3/00	1959	A1	H01L 31/04	1984	A2
			C23C 14/02	1966	A2	H02M 5/00	1985	A2
			C30B 29/00	1967	A2	H02N 11/00	1986	A2
			E04F 13/00	1954	A2			

Օգտակար մոդելների արտոնագրերի համակարգված ցուցիչ
Систематический указатель патентов на полезные модели

ՄԱԴ МПК	Արտոնագրի համարը Номер патента
D21F 9/00	129 U
F04C 2/00	130 U
G09F 7/18	131 U

Արդյունաբերական նմուշների արտոնագրերի
համակարգված ցուցիչ

Систематический указатель патентов
на промышленные образцы

ՄԱԴ МПК	Արտոնագրի համարը Номер патента		
		09-03	165 S
		09-05	166 S
		09-05	167 S
		11-02	168 S
		22-02	168 S
01-01	163 S	14-02	169 S
09-01	164 S	14-03	170 S
09-03	164 S	19-08	171 S

ՀԱՂՈՐԴԱԳՐՈՒԹՅՈՒՆՆԵՐ

СООБЩЕНИЯ

Տեղեկություններ
արտոնագրերի եւ ապրանքային նշանների գիշման պայմանագրերի
եւ լիցենզային պայմանագրերի գրանցման մասին

Сведения
о регистрации договоров об уступке патентов и товарных
знаков и лицензионных договоров

Գրանցում No 667

Ապրանքային նշանի գիշում

(11) Վկայական No 10093

73 (1) Չիչոդ "Ունիվերսալ տոբակո" ՍՊԸ

Արարատի մարզ, ք. Մասիս, ն/թ 8, բն.21, AM

73 (2) Ստացող "Ինտերնեյշնլ Մասիս Տաբակ" հայ-կանադական ՋՁ ՍՊԸ

Արարատի մարզ, ք. Մասիս, Մասիս կայարան, AM

Փոխանցվող իրավունքները ամբողջությամբ

Գործողության տարածքը Հայաստանի

Հանրապետություն

Գրանցված է

26.02.2007

Գրանցում No 668

Արտոնագրի հասարակ լիցենզ

(11) Արտոնագիր No EA 001674, EA 002499

73 (1) Լիցենզատու LG Life Sciences, Ltd, 20 Yoido-dong,

Youngdungpo-gu,

Seoul, Korea, KR

73 (2) Լիցենզառու Օսկրիտոյե Ակցիոներնոյե

Օբշչեստվո "Վերոֆարմ"

OTKRYTOE AKTSIONERNOE OBCHTCHESTVO

"VEROPHARM", B. Pochtovaya str., d.36, Moscow

105082, Russia,

Փոխանցվող իրավունքները

ամբողջությամբ

Գործողության ժամկետը

26.02.2017

Գործողության տարածքը

Հայաստանի

Հանրապետություն

Գրանցված է

26.02.2007

Գրանցում No 669

Ապրանքային նշանի գիշում

(11) Վկայական No 11124, 11125, 11126, 11127,

11128, 11129, 11130, 11131

73 (1) Չիչոդ "Տոնուս-լես" ՍՊԸ

Երեւան, Եր. Բոչարի 1, AM

73 (2) Ստացող Ուորլդ Մեդիսին Լթդ

WORLD MEDICINE LTD, 48 Queen Anne Street,

London W1G9JJ, U.K., GB

Փոխանցվող իրավունքները ամբողջությամբ

Գործողության տարածքը Հայաստանի

Հանրապետություն

Գրանցված է

02.03.2007

Գրանցում No 670

Ապրանքային նշանի լիցենզ

(11) Վկայական No 11189

73 (1) Լիցենզատու Մալկա-Ամիթ Ինթերնեյշնլ

Սերվիսիզ, Լթդ.

MALCA-AMIT INTERNATIONAL SERVICES LTD.,

12th Floor,

China Merchants Tower, Shun Tak Centre, 168-200

Connaught

Road Central, Hong Kong, Hong Kong, HK

73 (2) Լիցենզառու "Պեռլիտ" ՍՊԸ

Երեւան, Տիգրան Մեծի պողոտա 49, 5-րդ հարկ, AM

Փոխանցվող իրավունքները ամբողջությամբ

Գործողության ժամկետը անժամկետ

Գործողության տարածքը Հայաստանի

Հանրապետություն

Գրանցված է

02.03.2007

Գրանցում No 671

Ապրանքային նշանի գիշում

(11) Վկայական No 7340

73 (1) Չիչոդ "Յունավեստա" ՍՊԸ

Երեւան, Գ. Լուսավորչի 12, բն. 65, AM

73 (2) Ստացող "Փրիթի Ուեյ" ՍՊԸ

Երեւան, Խրայել Օրոս 1ա, AM

Փոխանցվող իրավունքները ամբողջությամբ

Գործողության տարածքը Հայաստանի

Հանրապետություն

Գրանցված է

07.03.2007

Գրանցում No 672

Ապրանքային նշանի գիշում

(11) Վկայական No 7438

73 (1) Չիջող Գլաքսո Գրուփ Լիմիթիդ
GLAXO GROUP LIMITED, Glaxo Wellcome House,
Berkeley Avenue, Greenford, Middlesex UB6 ONN,
England, GB

73 (2) Ստացող Զիլագ ԳմբՀ Ինթերնեյշնլ
CILAG GmbH INTERNATIONAL, Landis+Gyr-Strasse
1, CH 6300

Zug, Switzerland, CH

Փոխանցվող իրավունքները ամբողջությամբ
Գործողության տարածքը Հայաստանի
Հանրապետություն

Գրանցված է 12.03.2007

Գրանցում No 673

Ապրանքային նշանի գիշում

(11) Վկայական No 1844, 3976

73 (1) Չիջող ՄաքԳրեգոր II, ԼԼԶ
McGREGOR II, LLC, 11200 East 45 th Avenue,
Denver, Colorado 80239, USA, US

73 (2) Ստացող ՍքԳրեգոր Ֆեշն Գրուփ Ն.Վ.
McGREGOR FASHION GROUP N.V., Hoofdstraat
23-25, 3971 KA

Driebergen-Rijensburg, Netherlands, NL

Փոխանցվող իրավունքները ամբողջությամբ
Գործողության տարածքը Հայաստանի
Հանրապետություն

Գրանցված է 13.03.2007

Գրանցում No 674

Ապրանքային նշանի գիշում

(11) Վկայական No 1844, 3976

73 (1) Չիջող ՍքԳրեգոր Ֆեշն Գրուփ Ն.Վ.
McGREGOR FASHION GROUP N.V., Hoofdstraat
23-25, 3971 KA

Driebergen-Rijensburg, Netherlands, NL

73 (2) Ստացող ՄՖԳ Լայսենզինգ ԳմբՀ
MFG LICENSING GmbH, Fabrikweg 16, 5033 Buchs
(AG), Switzerland, CH

Փոխանցվող իրավունքները ամբողջությամբ
Գործողության տարածքը Հայաստանի
Հանրապետություն

Գրանցված է 13.03.2007

Գրանցում No 675

Ապրանքային նշանի գիշում

(11) Վկայական No 1552, 1564

73 (1) Չիջող Բայեր Ակտիենզելզաֆտ
BAYER AKTIENGESELLSCHAFT, D-51368
Leverkusen,

73 (2) Ստացող Արիստա ԼայֆՍայենս Զորփորեյշն
ARYSTA LIFESCIENCE CORPORATION,
8-1Akashi-cho, Chuo-ku, Tokyo, Japan, JP

Փոխանցվող իրավունքները ամբողջությամբ
Գործողության տարածքը Հայաստանի
Հանրապետություն

Գրանցված է 16.03.2007

Գրանցում No 676

Ապրանքային նշանի գիշում

(11) Վկայական No 2795, 2797, 2798, 3560, 3561

73 (1) Չիջող Նյու Սքին Ինթերնեյշնլ, Ինք.
NU SKIN INTERNATIONAL, INC., 75 West Center,
Provo, Utah, 84601, US

73 (2) Ստացող ԷնԷսի Փրոդաքթս, Ինք.
NSE PRODUCTS, INC., 75 West Center Street,
Provo, Utah 84601, USA, US

Փոխանցվող իրավունքները ամբողջությամբ
Գործողության տարածքը Հայաստանի
Հանրապետություն

Գրանցված է 19.03.2007

Գրանցում No 677

Ապրանքային նշանի գիշում

(11) Վկայական No 11028

73 (1) Չիջող "Հայաստանի Գանձեր" ՍՊԸ
Երեւան, Գ. Չաուշի 50, AM

73 (2) Ստացող "Նիւսա Հովնանյան Կուտյուր" ՓԲԸ
Երեւան, Գ. Չաուշի 50ա, AM

Փոխանցվող իրավունքները ամբողջությամբ
Գործողության տարածքը Հայաստանի
Հանրապետություն

Գրանցված է 20.03.2007

Գրանցում No 678

Ապրանքային նշանի գիշում

(11) Վկայական No 3429

73 (1) Չիջող Փֆայզր Ինք., Դելավերի Նահանգ
PFIZER INC., a Delaware corporation, 235 East 42
Street, New York, New York 10017, U.S.A.. US

73 (2) Ստացող ՓՖայգր Փրոդաքթս Ինք.,
Կոնեկտիկուտի նահանգ
PFIZER PRODUCTS INC., State of Connecticut,
Eastern Point Road,
Groton, Connecticut 06340, USA, US
Փոխանցվող իրավունքները ամբողջությամբ
Գործողության տարածքը Հայաստանի
Հանրապետություն
Գրանցված է 27.03.2007

Plains, NJ 07950, USA, US
73 (2) Ստացող Ֆ.Ի.Ռ.Մ.Ա. Ֆաբրիկա Իտալիանա
Ռիտրովատի Մեդիչինալի
Էդ Աֆինի Ս.պ.Ա.
F.I.R.M.A. FABBRICA ITALIANA RITROVATI
MEDICINALI ED
AFFINI S.p.A., 37 Via di Scandicci, Firenze Italy, IT
Փոխանցվող իրավունքները ամբողջությամբ
Գործողության տարածքը Հայաստանի
Հանրապետություն
Գրանցված է 30.03.2007

Գրանցում No 679
Ապրանքային նշանի լիցենզ
(11) Վկայական No 10952, 10953, 10954, 10955
73 (1) Լիցենզատու "Տուռիել" ՍՊԸ
2201, Աբովյան, "Արագած" կարի ֆաբրիկայի
հարեանությամբ,
73 (2) Լիցենզառու "Կապրիկոն" ՍՊԸ
4102, Տավուշի մարզ, ք. Այրում, փ. Շահումյան 2, AM
Փոխանցվող իրավունքները ամբողջությամբ
Գործողության ժամկետը 27.03.2010
Գործողության տարածքը Հայաստանի
Հանրապետություն
Գրանցված է 27.03.2007

Գրանցում No 682
Ապրանքային նշանի լիցենզ
(11) Վկայական No 10433
73 (1) Լիցենզատու "Երեւանյան կոնյակի տուն" ՍՊԸ
Երեւան, Բաղրամյան 23, բն. 1ա, AM
73 (2) Լիցենզառու "Սամկոն" ՍՊԸ
Երեւան, Տպագրիչների 8, բն. 9, AM
Փոխանցվող իրավունքները ամբողջությամբ
Գործողության ժամկետը 06.04.2010
Գործողության տարածքը Հայաստանի
Հանրապետություն
Գրանցված է 06.04.2007

Գրանցում No 680
Ապրանքային նշանի զիջում
(11) Վկայական No 6946
73 (1) Չիջող ՓՖայգեր Օվրսիզ Ֆարմասյուլթիքլզ
PFIZER OVERSEAS PHARMACEUTICALS, Pottery
Road, Dun
Laoghaire Co., Dublin, Ireland, IE
73 (2) Ստացող ՓՖայգեր Այրլենդ Ֆարմասյուլթիքլզ
PFIZER IRELAND PHARMACEUTICALS, Pottery
Road, Dun
Laoghaire Co., Dublin, Ireland, IE
Փոխանցվող իրավունքները ամբողջությամբ
Գործողության տարածքը Հայաստանի
Հանրապետություն
Գրանցված է 29.03.2007

Գրանցում No 683
Ապրանքային նշանի լիցենզ
(11) Վկայական No 10432
73 (1) Լիցենզատու "Երեւանյան կոնյակի տուն" ՍՊԸ
Երեւան, Բաղրամյան 23, բն. 1ա, AM
73 (2) Լիցենզառու "Սամկոն" ՍՊԸ
Երեւան, Տպագրիչների 8, բն. 9, AM
Փոխանցվող իրավունքները ամբողջությամբ
Գործողության ժամկետը 06.04.2010
Գործողության տարածքը Հայաստանի
Հանրապետություն
Գրանցված է 06.04.2007

Գրանցում No 681
Ապրանքային նշանի զիջում
(11) Վկայական No 4785
73 (1) Չիջող Փարք, Դեւիս ընդ Բամփնի
PARKE, DAVIS & COMPANY, 201 Tabor Road, Morris

Գրանցում No 684
Ապրանքային նշանի զիջում
(11) Վկայական No 4478
73 (1) Չիջող Չակրիտոյե ալգիոներնոյե օբչչեստվո
"Ինտերուրլդ
ZAO "INTERWORLD PRODUCTS", 123007, Moscow, 2-nd
Khoroshevsky proezd, 7, b. 1, Russia, RU

73 (2) Ստացող Բինատոն Ինդասթրիզ Լիմիթիդ
BINATONE INDUSTRIES LIMITED, P.O. Box 127,
Mandara, North Ridge, Grand Turk, Turks and Caicos
Islands, British West

Փոխանցվող իրավունքները ամբողջությամբ
Գործողության տարածքը Հայաստանի
Հանրապետություն
Գրանցված է 12.04.2007

Գրանցում No 685

Ապրանքային նշանի գիշում

(11) Վկայական No 926, 928, 929, 930

73 (1) Չիջող Կանեբո Կաբուշիկի Կաիշա (Կանեբո, ԼԹԴ)
KANEBO KABUSHIKI KAISHA (KANEBO, LTD.), No. 17-4,
Sumida 5-chome, Sumida-ku, Tokyo, Japan, JP

73 (2) Ստացող Կաբուշիկի Կաիշա Կանեբո
Կեշոհին (Կանեբո Զոսմեթիքս
KABUSHIKI KAISHA KANEBO KESHOHIN (KANEBO
COSMETICS INC.), 11-2, Toranomom 5-chome,
Minato-ku, Tokyo

Փոխանցվող իրավունքները ամբողջությամբ
Գործողության տարածքը Հայաստանի
Հանրապետություն
Գրանցված է 16.04.2007

Գրանցում No 686

Ապրանքային նշանի գիշում

(11) Վկայական No 10469, 10470

73 (1) Չիջող Օբշչեստով Ս Օգրանիչենոյ
Օսվետստվեննոստոյու "Գլավսպիրտրեստ"
OBSHESTVO S OGRANICHENNOI
OTVETSTVENNOSTJU "GLAVSPIRTTREST",
Russian Federation, 123290, g. Moscow, Mukomolni
proezd, d. 2, str. 1, RU

73 (2) Ստացող Վլաքթոր Թրեյդինգ Լիմիթիդ
VLAKTOR TRADING LIMITED, Arch. Makariou III,
134, Yiota Court, Flat/Office 102 P.C., 3021 Limassol,
Cyprus, CY

Փոխանցվող իրավունքները ամբողջությամբ
Գործողության տարածքը Հայաստանի
Հանրապետություն
Գրանցված է 18.04.2007

Գրանցում No 687

Ապրանքային նշանի գիշում

(11) Վկայական No 10582

73 (1) Չիջող "Վալլետտա" ՍՊԸ

Կապան, Բաղաբերդ թաղ., 2ա շենք, բն. 2, AM

73 (2) Ստացող "Ֆոտոմաստեր" ՍՊԸ

Երեւան, Սարյան 2, բն. 27, AM

Փոխանցվող իրավունքները ամբողջությամբ
Գործողության տարածքը Հայաստանի
Հանրապետություն
Գրանցված է 23.04.2007

Գրանցում No 688

Ապրանքային նշանի լիցենզ

(11) Վկայական No 4967

73 (1) Լիցենզատու "Ֆլամինգո" ՍՊԸ

Երեւան, Օրբելի 6, բն. 83, AM

73 (2) Լիցենզառու "Գլանժ ալկո" ՍՊԸ

Կոտայքի մարզ, գյուղ Արամուս, AM

Փոխանցվող իրավունքները ամբողջությամբ
Գործողության ժամկետը 31.12.2007
Գործողության տարածքը Հայաստանի
Հանրապետություն
Գրանցված է 27.04.2007

Գրանցում No 689

Ապրանքային նշանի գիշում

(11) Վկայական No 10210

73 (1) Չիջող Ջորջիա-Փըսիֆիք Զորփորեյշն,

Ջորջիա Լահանգի

GEORGIA-PACIFIC CORPORATION, a Georgia

corporation, 133

Peachtree Street, NE Atlanta, Georgia 30303, USA, US

73 (2) Ստացող Ֆորթ Ջեյմս Օփերեյթինգ Զամփնի

FORT JAMES OPERATING COMPANY, 133

Peachtree Street, N.E.

Atlanta, Georgia, 30303, USA, US

Փոխանցվող իրավունքները ամբողջությամբ
Գործողության տարածքը Հայաստանի
Հանրապետություն
Գրանցված է 07.05.2007

Գրանցում No 690

Ապրանքային նշանի գիշում

(11) Վկայական No 3464

73 (1) Չիջող Էլան Ֆարմասյուլոգիք, Ինք.

ELAN PHARMACEUTICALS, INC., 800 Gateway

Boulevard, San

Francisco California 94080, USA, US

73 (2) Ստացող Մեդեուս Ֆարմա Լիմիթիդ
MEDEUS FARMA LIMITED, 15 Portland Place,
London, England, W1P 1BT, GB

Փոխանցվող իրավունքները ամբողջությամբ
Գործողության տարածքը Հայաստանի
Հանրապետություն
Գրանցված է 11.05.2007

Գրանցում No 691
Ապրանքային նշանի գիշում
(11) Վկայական No 11691, 11692
73 (1) Չիջող "Օլիմպ-քոնսալթ" Լթդ

"OLIMP-KONSALT" LTD, Kyiv, Dekabystiv str, 12/37,
Ukraine,

73 (2) Ստացող Տովարիստվո զ օբմեժենյու
վիդպովիդալինիստյու "Դոնեցկիյ
լիկյորո-գորիլչանիյ զավոդ "Լիկ"
TOVARYSTVO Z OBMEGENOYU
VIDPOVIDALNISTYU
"DONETSKIY LIKERO-GORILCHANIY ZAVOD "LIK", 24,
prospekt Dzerzhynskogo, Donetsk 83014, Ukraine, UA

Փոխանցվող իրավունքները ամբողջությամբ
Գործողության տարածքը Հայաստանի
Հանրապետություն
Գրանցված է 14.05.2007

Տեղեկություններ
գյուտերի արտոնագրերի գործողության վաղաժամկետ դադարեցման մասին
(տարեկան պետական տուրքերը չվճարելու պատճառով)

Сведения
о досрочном прекращении действия патентов на изобретения
(за неуплату годовых госпошлин)

Արտոնագրի համարը	Գործողության դադարեցման թվականը				
Номер патента	Дата прекращения действия				
646	26.08.2006	1118	10.09.2006	1624	21.05.2006
1785	01.09.2006	1792	24.10.2006	1811	27.09.2006
957	20.08.2006	1282	26.08.2006	1643	20.09.2006
1789	25.10.2006	1793	14.09.2006	1812	27.09.2006
1003	17.08.2006	1391	12.03.2004	1685	31.05.2006
1790	25.10.2006	1794	14.09.2006	1842	31.10.2006
		1436	25.04.2004	1713	16.06.2006
		1805	30.09.2006	1764	06.09.2006
		1457	03.11.2006	1768	07.10.2006
		1809	17.10.2006	1776	11.11.2006
		1572	23.08.2006	1783	19.09.2006
		1810	07.11.2006		

Տեղեկություններ
օգտակար մոդելների արտոնագրերի գործողության վաղաժամկետ դադարեցման մասին

Сведения
о досрочном прекращении действия патентов на полезные модели

Արտոնագրի համարը	Գործողության դադարեցման թվականը
Номер патента	Дата прекращения действия
83 U	09.02.2006
93 U	26.05.2006
96 U	20.09.2006
102 U	23.08.2006
116 U	04.11.2006

**Տեղեկություններ
ապրանքային նշանների գրանցման գործողությունը վաղաժամկետ դադարեցնելու մասին**

**Сведения
о досрочном прекращении действия регистрации товарных знаков**

Վկայականի համարը Номер свидетельства	Գործողության դադարեցման թվականը Дата прекращения действия		
4508	02.03.2007	10043	10.04.2007
4936	13.04.2007	1581	04.05.2007 <i>(մասնակի՝ միայն 03-րդ դասի ապրանքների համար)</i>
		1580	04.05.2007 <i>(մասնակի՝ միայն 03-րդ դասի ապրանքների համար)</i>

**Տեղեկություններ
գյուտերի արտոնագրերի գործողության վերականգնման մասին**

**Сведения
о восстановлении действия патентов на изобретения**

№	Արտոնագրի համարը Номер патента	Վերականգնման մասին դիմումի ներկայացման թվականը Дата поступления заявления о восстановлении действия патента	Արտոնագրի գործողության վերականգնման թվականը Дата восстановления действия патента
1.	1312 A2	27.07.2006	27.07.2006
2.	1517 A2	06.03.2007	09.03.2007
3.	1391 A2	20.01.2005	20.01.2005
4.	1436 A2	20.01.2005	20.01.2005

**Գործակալության բողոքարկման խորհրդի 2006թ. սեպտեմբերի 11-ի որոշման համաձայն
№638 ՀՀ արտոնագիրը ամբողջովին ճանաչել անվավեր:**

Согласно решения Апелляционного совета агентства от 11-го сентября 2006г. патент РА на изобретение №638 признать недействительным.

ИЗОБРЕТЕНИЯ

Международные коды для идентификации библиографических данных, относящихся к изобретениям по стандарту ВОИС ST. 9

- 11** номер патента
- 13** код вида документа
 - A1** основной патент на изобретение
 - A2** предварительный патент на изобретение
 - B2** патент на изобретение, ранее защищенное предварительным патентом PA
- 21** номер заявки
- 22** дата подачи заявки
- 23** приоритет по дате поступления дополнительных материалов
- 24** дата начала действия прав, представляемых патентом
- 31** номер приоритетной заявки
- 32** дата подачи приоритетной заявки
- 33** код страны подачи приоритетной заявки
- 42** дата представления заявки для всеобщего ознакомления
- 44** дата публикации сведений о предварительном патенте
- 45** дата публикации сведений об основном патенте
- 51** индекс(ы) Международной патентной классификации (МПК)
- 54** название изобретения
- 56** источники информации
- 57** реферат или формула изобретения
- 62** номер и дата подачи более ранней заявки, из которой выделена данная заявка
- 65** номер ранее опубликованного патентного документа
- 71** заявитель, код страны
- 72** автор (ы), код страны
- 73** патентообладатель, адрес, код страны
- 74** патентный поверенный
- 85** дата перевода международной заявки (PCT) на национальную фазу
- 86** номер и дата подачи международной заявки (PCT)
- 87** номер и дата публикации международной заявки (PCT)

Сведения о выданных патентах

(51) (2006) (11) 1944 (13) A2
A01B 43/00
B65G 17/00
 (21) AM20060131 (22) 28.07.2006
 (42) 01.12.2006
 (71) Белла Бабаян (AM), Вазген Бабаян (AM), Анна Ванян (AM), Александр Ванян (AM), Арман Пештималджян (AM)
 (72) Белла Бабаян (AM), Вазген Бабаян (AM), Анна Ванян (AM), Александр Ванян (AM), Арман Пештималджян (AM)
 (73) Белла Бабаян, Ереван, Абелян 9, кв. 22 (AM), Вазген Бабаян, Ереван, Абелян 9, кв. 22 (AM), Анна Ванян, Ереван, Орбели ехбайрнери 4, кв. 8 (AM), Александр Ванян, Ереван, Орбели ехбайрнери 4, кв. 8 (AM), Арман Пештималджян, Ереван, А. Тигранян 5, кв. 84 (AM)
 (54) **Камнеуборочная машина с ленточным транспортером**
 (57) Изобретение относится к сельскохозяйственному машиностроению, в частности - к ленточным транспортерам камнеуборочных машин, и может быть использовано в сельском хозяйстве.

Транспортер машины снабжен верхним ведущим и нижним ведомым барабанами и своим нижним концом примыкает к лемеху машины. На раме машины закреплено устройство очистки, состоящее из стоек, скребка и очистителей. Скребок выполнен в виде треугольной плиты и тремя своими вершинами закреплен на раме под углом к горизонтальной плоскости. Рабочий скребковый край плиты касается поверхности нижнего барабана транспортера, а к двум другим краям плиты прикреплены стойки. Стойки выполнены треугольными и к их нижним краям прикреплены очистители из листовой резины. Нижние свободные края очистителей касаются внутренней поверхности нижней ветви ленты транспортера.

Повышается надежность работы и долговечность ленточного транспортера, 2 ил.

(51) (2006) (11) 1945 (13) A2
A01B 63/118
 (21) AM20060179 (22) 09.11.2006
 (42) 01.12.2006
 (71) "Государственный аграрный университет Армении" государственная некоммерческая организация (AM)
 (72) Арамаис Есоян (AM)
 (73) "Государственный аграрный университет Армении" государственная некоммерческая организация, Ереван, Терьян 74 (AM)
 (54) **Устройство регулирования равномерности глубины и курсовой устойчивости рабочего органа землеобрабатывающих машин, работающих на склонах**
 (57) Изобретение относится к сельскохозяйственному машиностроению, в частности, к навесным устройствам сельскохозяйственных машин.

Устройство содержит шарнирно присоединенный к трактору трехточечный навесной рычажный механизм, устройство его подъема и опускания, включающее гидроцилиндр, поперечный вал, жестко прикрепленные к валу продольные рычаги и шарнирно связанные с ними регулирующие рычаги, а также механизм регулирования положения рабочего органа относительно поверхности склона. Последний содержит продольный стержень, который одним концом шарнирно связан с трактором, а другим опирается на раму трактора. К стержню жестко прикреплены поперечина, виллообразными концами насаженная на рычаги навесного рычажного механизма, и гидроцилиндр, шарнирно прикрепленный к трактору.

Обеспечивается возможность приведения рамы машины в положение, параллельное поверхности земли, и одновременного обеспечения равномерности заданной глубины обработки, 1 ил.

(51) (2006) (11) 1946 (13) A2
A01G 31/00
 (21) AM20060161 (22) 20.09.2006
 (42) 03.01.2007
 (71) Степан Майрапетян (AM)
 (72) Степан Майрапетян (AM), Анна Татевосян (AM), Альберт Овсепян (AM), Хачатур Майрапетян (AM)
 (73) Степан Майрапетян, Ереван, Мамиконянц 47/1, кв.47 (AM)
 (54) **Способ гидропонного выращивания растений из рассады и система для его осуществления**

(57) Изобретение относится к гидропонике и может использоваться для выращивания однолетних и многолетних растений из рассады в теплицах и в открытом грунте. Рассаду размещают в приготовленные из полиэтиленовой пленки цилиндры с неорганическим субстратом. Цилиндры изолируют от земли полиэтиленовой пленкой. Осуществляют периодическую коррекцию и безвозвратную автоматическую струйную подачу питательного раствора. При помощи промежуточного трубопровода и магнитных затворов обеспечивают питание одной из нескольких единиц плантации. Осуществляют струйную подачу питательного раствора через распределительные трубы имеющие отверстия с насадками.

Система гидропонного выращивания растений из рассады содержит последовательно присоединенные друг к другу резервуар питательного раствора, насос, фильтр, устройства для автоматического определения и регуляции концентрации компонентов и кислотности питательного раствора и трубопровод. К трубопроводу последовательно присоединены магнитные затворы, регулирующие направление потока питательного раствора, по меньшей мере, два промежуточных трубопровода и расположенные на цилиндрах с неорганическим субстратом распределительные трубы, имеющие отверстия с насадками у места посадки растения.

Обеспечивается повышение урожайности, 2 н.п.ф., 1 ил.

(51) (2006) (11) 1947 (13) A2
A21B 5/00
 (21) AM20060143 (22) 21.08.2006
 (42) 01.11.2006
 (31) 20060055 (32) 24.01.2006 (33) UA
 (71) Гукас Хачатрян (UA)
 (72) Гукас Хачатрян (UA)
 (73) Гукас Хачатрян (UA)
 (54) **Линия для производства тонкого армянского лаваша**

(57) Линия для производства лаваша имеет последовательно расположенные формовочную машину, наклонный подающий транспортер, вертикальное многоступенчатое раскаточное устройство, содержащее валковые механизмы, туннельную печь, систему увлажнения и стабилизационный транспортер с системой остывания. После стабилизационного транспортера установлены режущий механизм с наклонным лотком и вакуумно-упаковочное устройство. Линия имеет систему автоматического управления с обратной связью. Скорости подачи теста и пода печи согласованы при помощи частотного адаптера. Тесто выпекается по ходу продвижения через печь при температуре 250-280°C в течение 30-45 секунд. Выпеченный ленточный лаваш увлажняется перегретым паром от парогенератора и направляется на стабилизационный транспортер, где стабилизируется его внутренняя структура. Лаваш охлаждается, достигает автоматических датчиков, по команде которых срабатывает режущий механизм. Для получения рулонного лаваша отключают датчики и устанавливают механизм наматывания рулона.

Автоматизируется процесс производства лаваша, 2 ил..

(74) Р. Манасерян

(51) (2006) (11) 1948 (13) A2
A43D 11/00
 (21) AM20060168 (22) 18.10.2006
 (42) 01.11.2006
 (71) Зограб Минасян (AM), Гаяне Мшецяц (AM), Анна Синопян (AM), Алексан Арзуманян (AM)

(72) Зограб Минасян (AM), Гаяне Мшецян (AM), Анна Синопян (AM), Алексан Арзуманян (AM)

(73) Зограб Минасян, Гюмри, Абовян 129, кв. 10 (AM), Гаяне Мшецян, Гюмри, Коминтерн 1ряд, 2 (AM), Анна Синопян, 3103, Гюмри, Исаакян 8, кв. 52 (AM), Алексан Арзуманян, Гюмри, А.Кандиляна 47, кв. 5 (AM)

(54) Способ влажно-тепловой фиксации формы обуви

(57) Изобретение относится к обувному производству, в частности к технологическим процессам влажно-тепловой обработки обуви.

На разных стадиях влажно-тепловой фиксации формы обуви посредством увлажняющей оболочки, через отверстия, расположенные на поверхности колодки, к внутренней поверхности верхней части обуви пропускают воздушно-паровую смесь, сухой горячий и сухой холодный воздух.

Повышается сохранность формы обуви, обувь не теряет свой внешний вид, 2ил.

(51) (2006) (11) 1949 (13) A2

A61B 5/053

(21) AM20060157 (22) 14.09.2006

(42) 03.01.2007

(71) Роберт Хачатрян (AM)

(72) Асмик Арутюнян (AM), Тигран Хачатрян (AM), Роберт Хачатрян (AM)

(73) Роберт Хачатрян (AM)

(54) Устройство для определения состояния биологических тканей и жидкостей

(57) Изобретение относится к медицине, в частности - к устройствам для определения состояния биологических тканей и жидкостей.

Устройство содержит рукоятку и защитную трубку, имеющую возможность осевого передвижения относительно рукоятки. Внутри защитной трубки размещены рабочая трубка, захват для взятия пробы биологических тканей и изолированная трубка, в которой размещается полая игла шприца. С наружной стороны защитной трубки прикреплено кольцо. На рукоятке имеются фланец для размещения шприца, штепсель для электрических соединений и дополнительное контактное гнездо. Внутри руко-

ятки размещен фиксатор, выполненный в виде подпружиненного шарика. В соответствии с изобретением захватом для взятия пробы являются кусачки, две острые губы которого выполнены с возможностью вращательного движения вокруг оси относительно друг друга, подпружиненный элемент, закрепленный на рукоятке подпружиненный спусковой крючок и гибкий стержень, при помощи которого от крючка вращательное движение передается одной из губ кусачек.

Обеспечивается точность разреза образца, облегчаются производимые оператором действия, 2 ил.

(74) З. Манукян

(51) (2006) (11) 1950 (13) A2

A61F 5/00

(21) AM20060152 (22) 01.09.2006

(42) 01.11.2006

(71) Артур Галантерян (AM)

(72) Артур Галантерян (AM), Армен Айвазян (AM), Ваче Амбарцумян (AM)

(73) Артур Галантерян, 0047, Ереван, Гр. Нерсисян 9, кв. 27 (AM)

(54) Способ направленного компрессионного воздействия на позвоночник больных со сколиозом

(57) Изобретение относится к области ортопедии, в частности, к способам направленного компрессионного воздействия на позвоночник больных со сколиозом.

На корсете определяют расположение активных и пассивных точек по длине дуги кривизны позвоночника, вычисляют углы направления фиксирующих активных элементов, места их установки и количество, затем по расчетным данным, в соответствующем расположении, под соответствующим углом и количеству, фиксирующие элементы закрепляют на корсете и воздействуют при помощи фиксирующих элементов на фиксируемые участки позвоночника.

Повышается эффективность коррекции, 1 ил.

- (51) (2006) (11) 1951 (13) A2
A61K 38/04
A61P 31/04
 (21) AM20060142 (22) 16.08.2006
 (42) 01.12.2006
 (71) Армен Галоян (AM)
 (72) Армен Галоян (AM)
 (73) Армен Галоян, Ереван, Езник Кохбацу 2а, кв.66 (AM)
 (54) **Пептид, обладающий активностью против возбудителя сибирской язвы**
 (57) Изобретение относится к пептидам, обладающим антимикробной активностью, в частности, к пептидам, проявляющим активность против возбудителя сибирской язвы.
 Пептид, полученный методом твердофазного синтеза, имеет следующую аминокислотную последовательность: Ala-Pro-Glu-Pro-Ala-Glu-Pro-Ala-Gln-Pro-NH₂.
- Обеспечивается возможность применения пептида в качестве средства обладающего активностью против возбудителя сибирской язвы.

- (51) (2006) (11) 1952 (13) A2
B21D 5/02
 (21) AM20060094 (22) 12.06.2006
 (42) 01.11.2006
 (71) "Государственный инженерный университет Армении" государственная некоммерческая организация (AM)
 (72) Геворг Петросян (AM); Айк Левонян (AM)
 (73) "Государственный инженерный университет Армении" государственная некоммерческая организация, Ереван, Терьян 105 (AM)
 (54) **Способ определения приращения окружной деформации при изгибе металлического листа**
 (57) Изобретение относится к машиностроению, в частности к определению деформационных параметров при изгибе листа, спеченного из порошкового материала при больших пластических деформациях.
 Согласно способу определения приращения окружной деформации при изгибе металлического листа сгибаемый материал постепенно

нагружают, затем сравнивают два близких друг к другу деформированных состояния листа. Потом определяют приращения окружной деформации при изгибе металлического листа, при этом приращения окружной деформации в разных точках сечения при изгибе листа из пористых и не пористых материалов определяют по данной одинаковой формуле.

Расширяется область применения технологических процессов для изгиба материалов, 3 ил.

- (51) (2006) (11) 1953 (13) A2
B23K 26/00
 (21) AM20060061 (22) 17.04.2006
 (42) 03.01.2007
 (71) Грант Азизбемян (AM), Гагик Григорян (AM), Николай Лябин (RU), Мишик Казарян (RU), Александр Мелконян (AM), Григор Мовсесян (AM), Рубен Налбандян (US), Левон Погосян (AM)
 (72) Грант Азизбемян (AM), Гагик Григорян (AM), Николай Лябин (RU), Мишик Казарян (RU), Александр Мелконян (AM), Григор Мовсесян, (AM), Рубен Налбандян (US), Левон Погосян (AM)
 (73) Грант Азизбемян, Ереван, Канакер, шрджанчик тунел 110 (AM), Гагик Григорян, Ереван, Маршал Баграмян 1, кв.22 (AM), Николай Лябин, РФ, Фрязино, Барские пруды 7, кв.41 (RU), Мишик Казарян, РФ, Москва, Раменки 11/1, корп. 100 (RU), Александр Мелконян, Ереван, Ленинградян 10, кв.61 (AM), Григор Мовсесян, Ереван, Алабян 22а, кв.46 (AM), Рубен Налбандян, 10812 Ботвел Род Чатсворт, СА 91311-1915 (US), Левон Погосян, Ереван, Абовян 22а, кв.48 (AM)
 (54) **Способ изготовления микродеталей и лазерное устройство для его осуществления**
 (57) Изобретение относится к лазерной технике.
 Согласно способу изготавливают маску детали, с помощью лазерной системы формируют мощный лазерный пучок, имеющий заданный контур, на обрабатываемом объекте получают изображение детали и сохраняя неподвижность объекта обрабатывают его. С помощью оптической системы, имеющей сферическое

зеркало, получают изображение необходимого размера. При микрообработке деталей со сложным контуром лазерную систему вращают вокруг центра сферы сферического зеркала.

Лазерное устройство содержит маску детали, проекционную оптику и экран наблюдения, сферическое зеркало, находящиеся на одной оптической оси объектив, активный лазерный элемент и светораспределительный клин имеют возможность вращения вокруг центра сферы сферического зеркала. Устройство содержит дополнительную диафрагму, расположенную перпендикулярно первой.

Создается возможность изготовления и обработки деталей теоретически неограничено малых размеров, 2 н.п.ф., 2 ил.

(51) (2006) (11) 1954 (13) A2
B32B 23/00
E04F 13/00

(21) AM20060194 (22) 08.12.2006
(42) 03.01.2007

(71) Манук Маргарян (AM), Исаак Абраамян (AM)

(72) Манук Маргарян (AM)

(73) Манук Маргарян, Ереван, 2-ой пер. ул. Вагр. Папазян 133 (AM), Исаак Абраамян, Ереван, Андраник 85, кв. 8 (AM)

(54) **Облицовочная слоистая плитка**

(57) Изобретение относится к производству строительных материалов, в частности - к облицовочным плиткам внутренних стен и потолков зданий.

Плитка содержит сердечник, оклеенный с двух сторон картоном. Сердечник выполнен из пенопласта.

Обеспечиваются высокая тепло и звукоизоляция, легкий вес, 1 ил.

(51) (2006) (11) 1955 (13) A2
B60B 19/00

(21) AM20060144 (22) 23.08.2006
(42) 01.11.2006

(71) Арман Оганесян (AM)

(72) Арман Оганесян (AM)

(73) Арман Оганесян, Ереван, Григор Лусаворич 12, кв. 2а (AM)

(54) **Колесо**

(57) Изобретение относится к колесам транспортных средств.

Колесо имеет ось и присоединенную к ней ступицу. Ступица выполнена в виде полого цилиндра, на поверхности которого выполнены отверстия. Насквозь через отверстия пропущены подвижные рабочие стержни, в полый средний участок которых установлена пружина, при этом на концах пружины закреплены упорные прутки. На концах рабочих стержней выполнены кольцевые пазы, в которых установлены пружинные шайбы, при этом края шайбы выступают из кольцевого паза. Над цилиндром, по его длине, установлена закрепленная сверху фиксирующая система, состоящая из вертикально висячих стержней, на нижнем конце которых выполнены кольцевые пазы, в которые имеют возможность входить края шайб, установленных в кольцевых пазах на концах рабочих стержней.

Повышаются возможности проезда колеса без тряски по преградам, 17 ил.

(51) (2006) (11) 1956 (13) A2
B60T 8/17
B60T 8/00

(21) AM20060184 (22) 21.11.2006
(42) 01.12.2006

(71) Армен Будагян (AM), Ара Калашян (AM)

(72) Армен Будагян (AM), Ара Калашян (AM)

(73) Армен Будагян, 0033, Ереван, А.Хачатрян 4, кв.72 (AM), Ара Калашян, 0817, Арарати Марз, 14-ая ул. Нор Харберда, 99/1 (AM)

(54) **Система контроля устойчивости движения и управляемости автотранспортного средства**

(57) Изобретение относится к автотранспортным средствам, в частности, к системам управления тормозами, предусмотренным для контроля устойчивости движения автопоезда с прицепом или полуприцепом, в которых использовано управление с нечеткой логикой.

Система содержит антиблокировочную

тормозную систему, датчики, воспринимающие поведение автотранспортного средства и его колес, средство определения погрешности угловой скорости поперечного поворота, контроллер с нечеткой логикой, определяющий коэффициенты желаемого скольжения колес автотранспортного средства, и общий регулятор тормозного давления. Для учета степени участия основных и вспомогательных колес при генерации стабилизирующего поворачивающего момента вокруг перпендикулярной оси автотранспортного средства оно содержит также подсистему формирования входных сигналов для контроллера с нечеткой логикой по основным и вспомогательным колесам комбинированием погрешности угловой скорости поперечного поворота автотранспортного средства и ее производной, датчик бокового ускорения автотранспортного средства и логический переключатель, приписывающий внешнему или внутреннему конкретному колесу в направлении поворота автотранспортного средства коэффициенты желаемого скольжения, определенные контроллером с нечеткой логикой.

Повышаются устойчивость движения и управляемость автотранспортного средства, 7 ил.

(51) (2006) (11) 1957 (13) A2

C01F 7/00

(21) AM20060145 (22) 24.08.2006

(42) 01.12.2006

(71) Сероб Енгибарян (AM), Гоар Сухудян (AM)

(72) Сероб Енгибарян (AM), Гоар Сухудян (AM)

(73) Сероб Енгибарян, Ереван, Грибоедов 5а, кв.44 (AM), Гоар Сухудян, Ереван, просп. Гая 53, кв. 3 (AM)

(54) **Способ получения глинозема из нефелиновых пород**

(57) Изобретение относится к цветной металлургии, в частности, к переработке нефелинового сырья и может быть использовано в производстве глинозема.

Из нефелиновой руды, известняка, кальцинированной соды и глиноземсодержащего материала готовят шихту, спекают ее, выщелачивают спек, отфильтровывают шлам, обрабатывают полученный алюминатный раствор известным методом.

Упрощается способ, повышаются эффективность переработки нефелинового сырья и выход извлекаемого глинозема.

(51) (2006) (11) 1958 (13) A2

C01F 7/00

C01B 33/00

(21) AM20060162

(22) 22.09.2006

(42) 01.12.2006

(71) Сероб Енгибарян (AM), Гоар Сухудян (AM)

(72) Сероб Енгибарян (AM), Гоар Сухудян (AM)

(73) Сероб Енгибарян, Ереван, Грибоедов 5а, кв.44 (AM), Гоар Сухудян, Ереван, просп. Гая 53, кв. 3 (AM)

(54) **Способ обработки перлита**

(57) Изобретение относится к химии силикатов, в частности, к способам обработки сырья, содержащего глинозем и может быть использовано в производстве глинозема.

Фракцию измельченного перлита крупностью $(-1,2+0,7) \cdot 10^{-3}$ м нагревают в шахтной вертикальной печи при температуре 1050°C, затем охлаждают на воздухе – для активации, после чего перлит обрабатывают щелочным раствором - с получением щелочно-кремнеземного раствора и концентрата, содержащего глинозем, при массовом соотношении щелочной раствор: перлит, равном 5:1, причем в качестве щелочного раствора берут раствор, содержащий каустическую соду и кальцинированную соду, а обработку проводят в течение 30-50 минут при атмосферном давлении и температуре 109-112°C.

Упрощается процесс, повышается эффективность обработки перлита и выход извлекаемых продуктов.

(51) (2006) (11) 1959 (13) A1

C01G 49/02

C22B 3/00

C22B 26/00

(21) AM20060133 (22) 01.08.2006
(42) 01.11.2006
(71) "МЕТТА ГРУПП" ООО (AM)
(72) Вардан Айвазян (AM), Сергей Айрапетян (AM), Анатолий Байрамян (AM), Владимир Гаспарян (AM)
(73) "МЕТТА ГРУПП" ООО, Ереван, Аргутян 10 (AM)
(54) **Способ комплексной обработки силикатных пород**
(57) Изобретение относится к неорганической химии и может быть использовано для получения двуоксида кремния, окислов железа и других металлов.

Способ обработки заключается в том, что измельченную до 0,8 мм породу подвергают солянокислой обработке, регулируют pH полученного раствора при помощи гидроксида натрия и осуществляют осаждение кремниевой кислоты и окислов соответствующих металлов. До кислотной обработки породу разделяют на отдельные фракции сначала магнитной, затем воздушно-поточной сепарацией.

Упрощается способ обработки.

(51) (2006) (11) 1960 (13) A2
C02F 1/40

(21) AM20060135 (22) 01.08.2006
(42) 01.11.2006
(71) "Государственный инженерный университет Армении" государственная некоммерческая организация (AM)
(72) Карапет Тагмазян (AM), Гагик Вардересян (AM), Элина Антонян (AM), Лусине Арутюнян (AM)
(73) "Государственный инженерный университет Армении" государственная некоммерческая организация, 0009, Ереван, Терьян 105 (AM)
(54) **Способ очистки сточных вод содержащих нефтепродукты**
(57) Изобретение относится к охране окружающей среды.

Сточные воды подвергают очистке вспученным перлитом, модифицированный смесью, бентонита, четвертичной аммонийной соли и воды при массовом соотношении компонентов (0,03-2,0) : (0,02-2,0) : (30,0-40,0)

Обеспечивается высокая степень очистки, 4 ил.

(51) (2006) (11) 1961 (13) A2
C03C 10/00
C03C 3/076

(21) AM20060117 (22) 18.07.2006
(42) 01.11.2006
(71) Джемс Геодакян (AM)
(72) Джемс Геодакян (AM), Берта Петросян (AM), Светлана Степанян (AM), Роза Варданян (AM), Карен Геодакян (AM)
(73) Джемс Геодакян, 0002, Ереван, Московян 28, кв. 82 (AM)
(54) **Бета-сподуменовая стеклокерамика**
(57) Изобретение относится к химии силикатов и может быть использовано в производстве устойчивой к тепловым ударам кухонной и лабораторной посуды, установок и оборудования, а также в качестве добавки для получения устойчивых к тепловым ударам керамических и огнестойких композиций.

Стеклокерамика включает следующие компоненты, мас. %: окись лития-6,9-9,5, окись алюминия-22,0-32,5, окись кремния-56,0 70,0, окись цинка-1,5-2,2, окись циркония-0-1,5, окись титана-0-1,5.

Повышаются огнестойкость и теплостойкость стеклокерамики, 1 ил.

(51) (2006) (11) 1962 (13) A2
C03C 10/00
C04B 35/46

(21) AM20060116 (22) 18.07.2006
(42) 01.11.2006
(71) Джемс Геодакян (AM)
(72) Джемс Геодакян (AM), Эмма Погосян (AM), Берта Петросян (AM), Роза Варданян (AM), Карен Геодакян (AM)
(73) Джемс Геодакян, 0002, Ереван, Московян 28, кв. 82 (AM)
(54) **Стабилизированный титанат алюминия**
(57) Изобретение относится к химии силикатов и может быть использовано в качестве огнестойкого материала или добавки в составе стойкой к тепловым ударам технической керамики.

Стабилизированный титанат алюминия включает следующие компоненты, мас. %: ти-

танат алюминия-79,9-96,8, окись кремния-3,2-20,9, окись лития- 0-1,4, бета-сподуменовую стеклокерамику- 0-10,0, муллит 0-10,0.

Повышаются теплостойкость и механическая прочность керамики, 1ил.

(51) **(2006)** (11) **1963** (13) **A2**

C04B 33/00

C03C 10/00

(21) AM20060115 (22) 18.07.2006

(42) 01.11.2006

(71) Джемс Геодакян (AM)

(72) Джемс Геодакян (AM), Арам Костанян (AM), Светлана Сагателян (AM), Клавдия Геодакян (AM), Берта Петросян (AM), Роза Варданян (AM), Карен Геодакян (AM)

(73) Джемс Геодакян, 0002, Ереван, Московян 28, кв. 82 (AM)

(54) **Стойкая к тепловым ударам керамическая композиция**

(57) Изобретение относится к химии силикатов и может быть использовано для изготовления конструктивных элементов, узлов и изделий, стойких к высоким тепловым ударам, механическим и химическим воздействиям.

Керамическая композиция включает следующие компоненты, мас. %: корунд-6,4-39,8, муллит-15,7-22,9, стабилизированный титанат алюминия- 33,7-58,8, бета- сподуменовую стеклокерамику-10,8-11,9.

Повышаются теплостойкость, огнеупорность, прочность и электроизолирующие свойства изделий.

(51) **(2006)** (11) **1964** (13) **A2**

C09D 5/00

C09D 1/00

(21) AM20060139 (22) 04.08.2006

(42) 01.11.2006

(71) ЗАО "Наирит-2" (AM)

(72) Альберт Геворкян (AM), Ишхан Агаджанян (AM), Лида Арутюнян (AM), Гаяне Мхитарян (AM), Гоар Сукиасян (AM), Вазген Авалян (AM), Эдвард Эмян (AM), Рубик Сагателян (AM),

Мартин Саакян (AM), Жорж Манвелян (AM), Альберт Сукиасян (AM)

(73) ЗАО "Наирит-2", Ереван, Багратуныц 70 (AM)

(54) **Водно-дисперсионная композиция**

(57) Изобретение относится к химии полимеров, в частности, к водокрасочным композициям и может найти применение для защиты оборудования и строительных сооружений от коррозии.

Композиция включает следующие компоненты, мас. %: пленкообразователь – хлоропрено-акрилатный сополимерный латекс марки «Наирит Л-МС» или «Наирит Л-ММА -М»- 12,0-16,0, лак "Этиноль"- 52,0-54,0, наполнитель- 27,4-33,1, краситель- 0,3-3,8, добавка- 0,5-0,6 и ингибитор коррозии- 0,1-0,2.

Повышаются адгезионные свойства и водостойкость композиции.

(51) **(2006)** (11) **1965** (13) **A2**

C09D 5/18

C09D 1/08

C09D 1/10

(21) AM20060185 (22) 22.11.2006

(42) 01.12.2006

(71) Карен Цугунян (AM)

(72) Карен Цугунян (AM)

(73) Карен Цугунян, Тавуши марз, Иджеван, Блбулян 86, кв. 33 (AM)

(54) **Огнеупорная смесь (варианты)**

(57) Заявлены два варианта огнеупорных смесей.

Первый вариант смеси содержит негашёную известь, глину бентонитовую, соль техническую, при следующем соотношении компонентов, мас. %: негашёная известь – 50-90, глина бентонитовая – 4-20, соль техническая – 11-30.

Второй вариант смеси содержит глину бентонитовую, негашёную известь, портландцемент, при следующем соотношении компонентов, мас. %: глина бентонитовая – 30-50, негашёная известь – 20-30, портландцемент - 40-60. Огнеупорная смесь дополнительно может содержать жидкое стекло.

Повышается огнеупорность смеси, 2 н.п.ф.

(51) (2006) (11) 1966 (13) A2

C23C 14/02

(21) AM20060134 (22) 01.08.2006

(42) 01.11.2006

(71) "Государственный инженерный университет Армении" государственная некоммерческая организация (AM)

(72) Эмма Аракелова (AM), Гоарик Асатрян (AM), Фридрих Григорян (AM), Вергине Парванян (AM), Гарник Григорян (AM), Лусине Тадевосян (AM), Айк Бегларян (AM), Седрак Казарян (AM), Флора Арсенян (AM), Грачик Гаспарян (AM), Самвел Алоян (AM)

(73) "Государственный инженерный университет Армении" государственная некоммерческая организация, Ереван, Терьян 105 (AM)

(54) **Способ осаждения слоя окиси цинка**

(57) Изобретение относится к области физической химии.

Согласно способу пары перекиси водорода подают в поточный реактор, имеющий предварительно облученный ультрафиолетовыми лучами мишень из окиси цинка. В результате вынужденного фазового перехода окись цинка перемещается и осаждается на поверхности подложки, предварительно покрытой хелатом. Подложку помещают в термостат при температуре 25°. Одновременно с парами перекиси водорода в поточный реактор подают пары наддуксусной кислоты.

Обеспечивается осаждение устойчивого слоя при комнатной температуре, 1 ил.

(51) (2006) (11) 1967 (13) A2

C30B 29/00

C01B 33/00

(21) AM20060176 (22) 06.11.2006

(42) 03.01.2007

(71) "Институт общей и неорганической химии НАН РА" государственная некоммерческая организация (AM)

(72) Ншан Зулумян (AM), Анна Исаакян (AM), Агаси Торосян (AM), Заруи Оганесян (AM), Григор Григорян (AM)

(73) "Институт общей и неорганической химии НАН РА" государственная некоммерческая орга-

низация, Ереван, 2-ой пер. ул. Аргутян 10 (AM)

(54) **Способ получения поликристаллического кремния**

(57) Изобретение относится к неорганической химии, в частности, к способам получения поликристаллического кремния и может найти применение в металлургии, электротехнике и других областях.

Смесь магниевого порошка и силикагеля, полученного из серпентинита, 1-2 часа подвергают механо-химической активации, затем термической обработке при температуре 450-500°C в течение 1-5 минут, после чего полученный промежуточный продукт подвергают солянокислой обработке и отделяют кремний.

Упрощается процесс, обеспечивается получение высокодисперсного кремния.

(51) (2006) (11) 1968 (13) A2

E05B 19/00

(21) AM20060105 (22) 06.07.2006

(42) 01.11.2006

(71) Арман Оганесян (AM)

(72) Арман Оганесян (AM)

(73) Арман Оганесян, Ереван, Григор Лусаворич 12, кв. 2а (AM)

(54) **Ключ с зубчатым рядом**

(57) Изобретение относится к ключам для замков.

Ключ с зубчатым рядом имеет сердцевину и зубчатую рейку, при этом каждый зуб зубчатой рейки имеет разную конструкцию. На сердцевине жестко закреплены валики, которые имеют выполненную по всей своей высоте секторную выемку, а в выемке установлен подпружиненный стержень. Зубчатая рейка выполнена в виде колец с внутренними и внешними зубчатыми рядами, при этом одна грань зубьев внутреннего зубчатого ряда кольца вогнута. Кольца установлены на валиках и имеют возможность вращаться вокруг них в направлении вращения часовой стрелки.

Повышаются возможности использования одного ключа для открытия различных замков, 7 ил.

(51) (2006) (11) 1969 (13) A2

E05B 25/00

(21) AM20060092 (22) 09.06.2006

(42) 01.09.2006

(71) Альберт Погосян (AM), Эмиль Григорян (AM)

(72) Альберт Погосян (AM)

(73) Альберт Погосян, Ереван, Ширази 20, кв.30 (AM), Эмиль Григорян, Ереван, Терьян 83, кв. 12 (AM)

(54) **Замок**

(57) Замок имеет корпус, установленный в нем с возможностью вращения сердечник, подпружиненные верхние запирающие штифты и нижние запирающие штифты с шарообразными выемками на торцевой части со своими шариками, при этом штифты расположены в соосных радиальных отверстиях корпуса и сердечника. Замок имеет также ключ с выемками, взаимодействующий с шариками. Как минимум половина верхних запирающих подпружиненных штифтов расположена с возможностью непосредственного взаимодействия с шариками разного диаметра, являющимися нижними запирающими штифтами.

Упрощается конструкция замка, 2 ил.

(51) (2006) (11) 1970 (13) A2

E21C 41/00**E21C 41/26**

(21) AM20060151 (22) 31.08.2006

(42) 01.12.2006

(71) Максим Акопян (AM); Борик Мкртчян (AM)

(72) Максим Акопян (AM); Борик Мкртчян (AM);

Карен Мкртчян (RU); Ваге Акопян (AM)

(73) Максим Акопян, Каджаран, Чаренц 5, кв.4 (AM), Борик Мкртчян, Ереван, пр. Гая 4, кв.109 (AM)

(54) **Способ открытой разработки месторождений полезных ископаемых**

(57) Изобретение относится к горной промышленности и может быть использовано при эксплуатации открытых нагорных карьеров.

Рудное тело разбивают на зоны и по их центрам тяжести проводят рудоспуски. По направлению рудоспусков проводят наклонные траншеи и, развивая их выемку горизонтально, в направлении к бортам карьера, формируют

главную срезающую траншею, пересекающуюся с последней срезающей траншеей и выделяемые ими массы рудного тела. Рудоспуски соединяют друг с другом главной срезающей траншеей так, чтобы находящиеся в центральной части карьера рудоспуски размещались на противоположных боках главной срезающей траншеи, а бортовые – на ее концах. Рудоспуски размещают в центральной части разрабатываемых несколькими уступами выделенных масс и на них формируют рудоскаты, соединяющие горизонты уступов с рудоспуском. Пересекающиеся с главной срезающей траншеей срезающие траншеи размещают на линиях минимальных транспортных затрат перепускаемых масс через соседние рудоспуски, расположенные на противоположных боках и концах главной срезающей траншеи.

Обеспечивается интенсивность обработки, 2 ил.

(51) (2006) (11) 1971 (13) A2

E21C 41/00

(21) AM20060137 (22) 01.08.2006

(42) 01.12.2006

(71) "Государственный инженерный университет Армении" государственная некоммерческая организация (AM)

(72) Юрий Агабалиян (AM), Армен Оганесян (AM)

(73) "Государственный инженерный университет Армении" государственная некоммерческая организация, 0009, Ереван, Терьян 105 (AM)

(54) **Способ образования подземных пустот**

(57) Изобретение относится к подземным работам полезных ископаемых с образованием пустот и может быть использовано при размещении в выработанном пространстве шахт хозяйственных объектов.

Способ включает проведение в каждом блоке рудного тела подготовительных выработок, выемку горного массива, образование несущих стенок и покрытия. Подготовка заключается в проведении полевых откаточного и вентиляционного штреков, транспортного уклона. Из транспортного уклона к каждому подэтажу проводят подэтажные штреки, от которых, а также от откаточного штрека для каждой ка-

меры блока проводят подэтажные орт-заезды. В центре блока проводят блоковый полевой рудоспуск, верхний слой блока обрабатывают продвижением лавы, ориентированной вкрест простирания рудного тела, после чего на дне блока устанавливают арматурный каркас, заполняют твердеющей смесью и создают железобетонную плиту, которой покрывают всю площадь верхнего слоя. С магазинированием полезных ископаемых под защитой железобетонной плиты добывают руду по восстанию, а выработанное пространство заполняют бетоном, создавая стенки-диафрагмы.

Расширяются возможности использования выработанных пространств рудников, 1 ил.

(51) (2006) (11) 1972 (13) A2
E21C 41/00

(21) AM20060150 (22) 31.08.2006
(42) 01.12.2006

(71) Максим Акопян (AM), Борик Мкртчян (AM)
(72) Максим Акопян (AM), Борик Мкртчян (AM), Карен Мкртчян (RU), Ваге Акопян (AM)
(73) Максим Акопян, Сюники марз, Каджаран, Чаренци 5, кв.4 (AM), Борик Мкртчян, Ереван, пр. Гая 4, кв.109 (AM)

(54) **Способ открытой разработки месторождений полезных ископаемых**

(57) Изобретение относится к горной промышленности и может найти применение при эксплуатации открытых нагорных карьеров.

Рудное тело разбивают на зоны и по их центрам тяжести проводят рудоспуски. По направлению рудоспусков проводят наклонные траншеи и, развивая их выработку горизонтально в направлении к бортам карьера, формируют главную срезающую траншею, пересекающуюся с последней срезающей траншеи и выделяемые ими массы рудного тела. Рудоспуски размещают в центральной части разрабатываемых несколькими уступами выделенных масс рудного тела и на них формируют рудоскаты, соединяющие горизонты уступов с рудоспуском. Пересекающиеся с главной срезающей траншеей срезающие траншеи размещают

на линиях минимальных транспортных затрат перепускаемых через соседние рудоспуски масс.

Обеспечивается интенсивность обработки, 2 ил.

(51) (2006) (11) 1973 (13) A2
F02B 53/00

(21) AM20060174 (22) 31.10.2006
(42) 03.01.2007

(71) Арман Оганесян (AM)

(72) Арман Оганесян (AM)

(73) Арман Оганесян, Ереван, Григор Лусаворич 12, кв. 2а (AM)

(54) **Поршень роторного двигателя внутреннего сгорания**

(57) Поршень роторного двигателя внутреннего сгорания имеет неподвижную и подвижную части. В неподвижной части поршня расположен цилиндр двигателя. В верхней части конца корпуса неподвижной части поршня выполнены сквозные отверстия с наклоном, обратным направлению движения поршня. В цилиндре неподвижной части поршня вставлен овальный диск с наклонными отверстиями, на верхней поверхности которого, соосно отверстиям, жёстко закреплены полые цилиндры, которые с возможностью осевого перемещения установлены в сквозных отверстиях, выполненных в корпусе неподвижной части поршня. На внутренней поверхности конца полого цилиндра, выполнен шаровидный паз, в котором с возможностью осевого перемещения и выступа за край полого цилиндра, установлен плавающий шарик. В нижней части полого цилиндра, установлена пружина сжатия, которая одним концом прикреплена к основанию полого цилиндра, а другим концом к нижней поверхности корпуса неподвижной части поршня, при этом в начальном положении верхние края полых цилиндров и внешняя поверхность корпуса неподвижной части поршня совпадают. На краях верхней поверхности овального диска жёстко закреплены упорные прутки.

Упрощается конструкция, 11 ил.

(51) (2006) (11) 1974 (13) A2

F03G 7/00

(21) AM20050209 (22) 22.11.2005

(42) 01.08.2006

(71) Джаник Чавршян (AM), Ваагн Мамиконян (AM)

(72) Джаник Чавршян (AM), Ваагн Мамиконян (AM)

(73) Джаник Чавршян, Ереван, Нор Норк 1-ый микрорайон, Багян 1, кв. 25 (AM), Ваагн Мамиконян, Ереван, Нор Норк 1-ый микрорайон, Багян 1, кв. 25 (AM)

(54) Способ получения электроэнергии и гравитационная установка для его осуществления

(57) Изобретение относится к энергетике. Установку можно использовать для электрификации местностей с неблагоприятными природными климатическими условиями.

Для получения электроэнергии с помощью солнечной энергии и энергии ветра сыпучий песок или подземную воду поднимают в объемную ёмкость, установленную на высоте. Затем сыпучий песок или подземная вода постепенно вытекая из ёмкости перемещаются в сосуды на вращающемся ремне, который приводит в движение вал электрогенератора, 2 н.п.ф., 2ил.

вокруг нижнего неподвижного участка нижнего узла установлена пружина сжатия, а в верхней части верхнего подвижного участка установлены, сгибаемые во время рабочего хода в одну сторону, подпружиненные крылышки. Во время обратного хода подпружиненные крылышки имеют возможность входить в выполненные на внутренней поверхности центрального цилиндрического участка верхнего узла спиралеобразные пазы.

Упрощается конструкция, 12 ил.

(51) (2006) (11) 1976 (13) A2

F16H 21/00

(21) AM20060153 (22) 11.09.2006

(42) 01.12.2006

(71) Левон Манандян (AM), Ваник Адамян (AM), Геворг Заимцян (AM), Армен Манандян (AM)

(72) Левон Манандян (AM), Ваник Адамян (AM), Геворг Заимцян (AM), Армен Манандян (AM)

(73) Левон Манандян, Гюмри, Тигран Мец 116/088 (AM), Ваник Адамян, Гюмри, 26 Комисарнери 82а (AM), Геворг Заимцян, Гюмри, Манушян 231/203 (AM), Армен Манандян, Гюмри, Тигран Мец 116/088 (AM)

(54) Кулисно-рычажный гипербологграф

(57) Изобретение относится к механике, в частности - к кулисно-рычажным механизмам, и может быть использовано для определения положения и направления вектора скорости точки, движущейся в поле центральной силы по гиперболической траектории.

Гипербологграф содержит шарнирный антипараллелограмм, первый и второй кулисы. Первый и третий противолежащие шарниры механизма закреплены в фокусах гиперболы. Первая кулиса выполнена как звено, соединяющее первый и второй шарниры антипараллелограмма, а вторая кулиса – как элемент охватывающий звено соединения третьего и четвертого шарниров. Ползуны кулис соединены между собой шарнирно и составляют двухповодковую группу. Гипербологграф содержит рычаг с прорезью и стержень с прорезью. Рычаг одним концом прикреплен к первому шарниру антипараллелограмма. Четвертый шарнир ан-

(51) (2006) (11) 1975 (13) A2

F16F 7/00

(21) AM20060119 (22) 20.07.2006

(42) 01.11.2006

(71) Арман Оганесян (AM)

(72) Арман Оганесян (AM)

(73) Арман Оганесян, Ереван, Григор Лусаворич 12, кв. 2а (AM)

(54) Амортизатор

(57) Изобретение относится к автомобилестроению.

Амортизатор имеет нижний и верхний полые узлы, при этом во время хода сжатия нижний узел входит в верхний узел. Верхний узел имеет центральный цилиндрический, а также верхний и нижний конические участки. На внутренней поверхности центрального цилиндрического участка выполнены спиралеобразные пазы. Нижний узел имеет нижний неподвижный и верхний подвижный участки, при этом

типараллелограмма выполнен возможностью перемещения по прорези рычага, а шарнир двухповодковой группы – по прорези стержня. Стержень одним концом связан с рычагом посредством ползуна, имеет возможность перемещения по прорези рычага, направлен перпендикулярно к рычагу и по касательной к вычерчиваемой гиперболе.

Расширяются функциональные возможности гиперболографа, 2 ил.

(51) (2006) (11) 1977 (13) A2
F41B 15/00

(21) AM20060064 (22) 21.04.2006
(42) 01.08.2006

(71) Микаел Гукасян (AM)

(72) Микаел Гукасян (AM)

(73) Микаел Гукасян, Ереван, Амбарцумян 47, кв. 22 (AM)

(54) **Электрошоковое устройство "Гюрза"**

(57) Изобретение относится к оружию с электрическими средствами поражения.

Устройство включает корпус со съёмной крышкой и размещённые в корпусе автономный источник питания, контактную плату и блок высоковольтного преобразователя, выполненный в виде подвижного модуля с контактами входной цепи, кнопкой ручного привода и заострёнными электродами.

Подвижный модуль размещён в корпусе с возможностью продольного перемещения. Контактная плата выполнена двухсторонней, одной стороной она контактирует с источником питания, а другой стороной, через скользящие контакты, с подвижным модулем, с которым она связана упругим элементом. Электроды закреплены на торце подвижного модуля, а корпус выполнен с отверстиями на торцевой стенке для выхода электродов. Питающее напряжение поступает на блок высоковольтного преобразователя только при выдвинутом модуле, то есть при выступающих из корпуса электродах.

Повышается камуфлированность устройства и безопасность пользователя, 7 ил.

(51) (2006) (11) 1978 (13) A2

G01B 3/02

A43B 13/00

(21) AM20060169 (22) 18.10.2006

(42) 03.01.2007

(71) Ашот Папоян (AM), Арусяк Манукян (AM), Арутюн Пепелян (AM)

(72) Ашот Папоян (AM), Арусяк Манукян (AM), Арутюн Пепелян (AM)

(73) Ашот Папоян, 3118, Гюмри, 26 комисарнер 60 (AM), Арусяк Манукян, 3106, Гюмри, Лазо 47 (AM), Арутюн Пепелян, 3106, Гюмри, Спендиаров 12 (AM)

(54) **Устройство для измерения прогиба**

(57) Изобретение относится к измерительной технике, в частности - к устройствам для измерения прогибов, и может быть использовано для определения прогибов частей подошвы обуви.

Устройство содержит плиту основания, неподвижно закреплённую на плите основания измерительную шкалу и приспособление для фиксации испытуемого образца. Устройство содержит также подвеску для нагружения образца и механизм нагружения образца с двухплечим рычагом, который шарнирно присоединён к плите основания. Двуплечий рычаг кинематически связан с ползуном, который жестко прикреплен к подвеске, а приспособление для фиксации испытуемого образца выполнено в виде двуплечего рычага и подпружинного зажима.

Повышаются точность и быстродействие устройства, 1 ил.

(51) (2006) (11) 1979 (13) A2

G01B 7/00

(21) AM20060175 (22) 01.11.2006

(42) 01.12.2006

(71) Эдгар Вагашакян (AM)

(72) Эдгар Вагашакян (AM)

(73) Эдгар Вагашакян, 0036, Ереван, Алабян 26, кв. 19 (AM)

(54) **Устройство для измерения деформации железобетонных конструкций**

(57) Изобретение относится к измерительной технике, в частности - к устройствам для измерения деформации железобетонных конструкций, и может быть использовано для исследования статических и динамических деформаций.

Устройство снабжено индукционным датчиком положения, преобразующим деформацию в электрический сигнал, электронным устройством регистрации измерений, ко входу которого подключен датчик, генератором высокой частоты. К выходу генератора подключены свободные концы металлической арматуры измеряемой конструкции, являющейся токопроводником. Датчик установлен в области действия переменного электромагнитного поля, созданного вокруг арматуры.

Упрощается конструкция устройства, повышаются надежность и достоверность измерений, 3 ил.

(51) (2006) (11) 1980 (13) A2
G01B 7/00

(21) AM20060202 (22) 18.12.2006

(42) 03.01.2007

(71) Эдгар Вагаршакян (AM)

(72) Эдгар Вагашакян (AM); Мушег Аветисян (AM); Александр Амбарцумян (AM)

(73) Эдгар Вагаршакян, 0036, Ереван, Алабян 26, кв. 19 (AM)

(54) **Устройство для измерения деформации железобетонных конструкций**

(57) Изобретение относится к измерительной технике, в частности - к устройствам для измерения деформации железобетонных конструкций, и может быть использовано для исследования статических и динамических деформаций бесконтактным методом.

Устройство снабжено индукционным датчиком положения, преобразующим деформацию в электрический сигнал, электронным устройством регистрации измерений. Датчик установлен в области действия переменного электромагнитного поля, созданного вокруг токопроводящей металлической арматуры измеряемой

конструкции и подключен ко входу электронного устройства. Электронное устройство содержит генератор высокой частоты, к выходу которого подключены свободные концы арматуры. Для обеспечения резонансного режима работы индукционного датчика, устройство дополнительно снабжено емкостью, подключенной ко входу электронного устройства.

Повышается чувствительность устройства, 2 ил.

(51) (2006) (11) 1981 (13) A2
G01L 1/00

(21) AM20060124 (22) 24.07.2006

(42) 01.12.2006

(71) Генрик Багдасарян (AM), Мигран Арутюнян (AM)

(72) Генрик Багдасарян (AM), Мигран Арутюнян (AM), Ваге Багдасарян (AM), Самвел Айрумян (AM)

(73) Генрик Багдасарян, Ереван, Аван-3, Чаренц 10, кв. 25 (AM), Мигран Арутюнян, Ереван, Ехбайрутян 13, кв. 20 (AM)

(54) **Устройство для определения остаточных напряжений**

(57) Изобретение относится к машиностроению, в частности к технике для определения остаточных напряжений при резании металлов.

Устройство для определения остаточных напряжений имеет электролитическую ванну с возможностью перемешивания электролита, измерительное устройство и реле времени. Устройство дополнительно имеет стрелочный робот, к концу исполнительной руки манипулятора которого, с возможностью погружения в электролитическую ванну закреплен испытуемый образец. Реле времени закреплен на электролитической ванне, при этом электролитическая ванна имеет возможность вращения вокруг своей вертикальной оси, а измерительное устройство - это микроскоп модели МИС-1.

Упрощается конструкция устройства, 3 ил.

(51) (2006) (11) 1982 (13) A2

G01L 5/28

(21) AM20060156 (22) 12.09.2006

(42) 03.01.2007

(71) Норик Базилян (AM), Ваник Авалян (AM), Каро Мосикян (AM)

(72) Норик Базилян (AM), Ваник Авалян (AM), Каро Мосикян (AM)

(73) Норик Базилян, Ереван, Манташян 4/5, кв. 7 (AM), Ваник Авалян, Котайки Марз, Абовян, 3-й микрорайон 26, кв. 12 (AM), Каро Мосикян, Ереван, Раффи 93, кв. 60 (AM)

(54) **Стенд испытания дисковых тормозов автомобиля**

(57) Стенд содержит двигатель, присоединенный к нему привод с регулируемым числом оборотов, ступицу колеса установки испытуемого диска, присоединенный к приводу, гидравлическую систему торможения испытуемого диска. Стенд содержит также устройства измерения силы сжатия и температуры в трущейся паре диск-накладка.

Обеспечивается высокая точность испытаний, 1 ил.

(51) (2006) (11) 1983 (13) A2

G01R 33/12

(21) AM20060136 (22) 01.08.2006

(42) 02.10.2006

(71) "Государственный инженерный университет Армении" государственная некоммерческая организация (AM)

(72) Геворг Кардашян (AM), Арташес Кардашян (AM)

(73) "Государственный инженерный университет Армении" государственная некоммерческая организация, 0009, Ереван, Терьян 105 (AM)

(54) **Способ определения магнитных параметров ферромагнитных порошков**

(57) Изобретение относится к магнитным измерениям, в частности к измерениям магнитных параметров ферромагнитных материалов в переменном магнитном поле и может быть использовано в процессе производства магнитных лаков и других смесей.

Ферромагнитный порошок насыпают в ци-

линдрический сосуд из неферромагнитного материала, на стенках которого спиралеобразно расположены тангенциальные преобразователи Холла, осуществляют симметричное намагничивание образца, определяют величины магнитной индукции, напряженности магнитного поля и коэрцитивной силы. Коэрцитивную силу определяют по мгновенному значению напряженности магнитного поля в момент, соответствующий нулевому значению магнитной индукции, когда она в динамическом режиме намагничивания из положительного полупериода переходит в отрицательный.

Расширяется ассортимент испытуемых ферромагнитных материалов, уменьшаются трудоемкость и длительность процесса измерения, 1 ил.

(51) (2006) (11) 1984 (13) A2

H01L 31/04

H01L 31/0203

(21) AM20060155 (22) 12.09.2006

(42) 01.12.2006

(71) "Арев"НП ЗАО (AM)

(72) Гагик Мартоян (AM), Лаврентий Гагиян (AM), Гагик Брутян (AM), Гагик Карамян (AM), Саак Инджеян (AM), Сукиас Тоникян (AM), Юрий Абраамян (AM)

(73) "Арев" НП ЗАО (AM)

(54) **Способ изготовления преобразователя с полупроводниковым солнечным элементом**

(57) Согласно способу всю поверхность полупроводникового солнечного элемента покрывают слоем термоустойчивого, оптически прозрачного диэлектрического пастообразного вещества, диффундирующего в поверхностный слой полупроводника. Затем солнечный элемент прикрепляют к нижней площадке солнечного модуля, а освещаемую поверхность солнечного элемента покрывают слоем полимерного вещества, обеспечивающего герметичность, оптическую прозрачность, термоустойчивость.

Повышается эффективность преобразова-

теля, благодаря повышению степени поглощения света и пассивности дефектов поверхностного слоя, 5 ил.

(74) Р. Калашян

(51) (2006) (11) 1985 (13) A2
H02M 5/00

(21) AM20060198 (22) 12.12.2006
(42) 03.01.2007

(71) Роберт Оганян (AM), Айкандухт Гарибян (AM)
(72) Роберт Оганян (AM), Айкандухт Гарибян (AM)
(73) Роберт Оганян, Ереван, Московян 28, кв. 17 (AM), Айкандухт Гарибян, Ереван, А. Шагинян 40, кв. 6 (AM)

(54) Трансформатор

(57) Изобретение относится к электротехнике, в частности, к электрическим трансформаторам с регулированием выходного напряжения.

Трансформатор содержит образованные из послойно расположенных пластин стыковые стержни и плотно прилегающие к ним верхние и нижние пары одинаковых ярм и расположенные на стержнях первичную и вторичную обмотки. В соответствии с изобретением трансформатор дополнительно содержит расположенные на каждом ярме подмагничивающие обмотки постоянного тока, при этом подмагничивающие обмотки через регулирующий реостат подсоединены к выходу выпрямляющего блока, вход которого соединен, по крайней мере, с частью вторичной обмотки.

Обеспечивается автоматическое регулирование выходного напряжения, 2 ил.

(51) (2006) (11) 1986 (13) A2
H02N 11/00

(21) AM20060154 (22) 11.09.2006
(42) 01.12.2006

(71) Грачик Шамирян (RU)

(72) Грачик Шамирян (RU)

(73) Грачик Шамирян, Волгоград, Скосиров 16, Общежитие, 4-й корпус (RU)

(54) Электромагнитный двигатель

(57) Изобретение относится к машиностроению, в частности к устройствам, преобразующим магнитную энергию в механическое движение и может быть использовано в различных областях промышленности.

Электромагнитный двигатель содержит установленные в корпусе вал из немагнитного материала, опирающийся на подшипники кольцеобразных щитов, и, по крайней мере, одну группу из четырех грузоподъемных электромагнитов. В продольных углублениях на поверхности вала, на равном расстоянии друг от друга установлена, по крайней мере, одна группа из двух постоянных магнитов. На одном из кольцеобразных щитов имеется находящийся в зубчатом зацеплении с валом фланец, на котором установлен электрический стартер, а на другом щите установлен вентилятор. На вале и на фланце размещены также электрические штепсели, соединенные между собой при помощи электропроводов. На грузоподъемных электромагнитах дополнительно установлены постоянные магниты, которые отделены от их обмоток магнитомягким материалом и полюса которых направлены к одноименным полюсам постоянных магнитов, установленных на валу. На обмотках грузоподъемных электромагнитов имеются защитные шайбы.

Упрощается работа электродвигателя, 17 ил.

ПОЛЕЗНЫЕ МОДЕЛИ

Международные коды для идентификации библиографических данных, относящихся к полезным моделям по стандарту ВОИС ST. 9

- 11** номер патента
- 13** код вида документа
U патент на полезную модель
- 21** номер заявки
- 22** дата подачи заявки
- 23** приоритет по дате поступления дополнительных материалов
- 31** номер приоритетной заявки
- 32** дата подачи приоритетной заявки
- 33** код страны подачи приоритетной заявки
- 45** дата публикации сведений о патенте на полезную модель
- 51** индекс(ы) Международной патентной классификации (МПК)
- 54** название полезной модели
- 56** источники информации
- 57** реферат
- 62** номер и дата подачи более ранней заявки, из которой выделена данная заявка
- 71** заявитель, код страны
- 72** автор (ы), код страны
- 73** патентообладатель, адрес, код страны
- 74** патентный поверенный
- 85** дата перевода международной заявки (PCT) на национальную фазу
- 86** номер и дата подачи международной заявки (PCT)
- 87** номер и дата публикации международной заявки (PCT)

Сведения о выданных патентах

(51) (2006) (11) 129 (13) U
D21F 9/00

(21) AM20070048U (22) 03.05.2007

(71) Борис Ванян (AM)

(72) Борис Ванян (AM)

(73) Борис Ванян, Ереван, Аван, участок Туманян 13/3, кв.32 (AM)

(54) Бумагоделательная машина

(57) Полезная модель относится к машинам для выработки санитарно-гигиенических бумаг из макулатуры.

Машина содержит напорный ящик, транспортирующее устройство в виде однокамерного отсасывающего барабана, устройство прессования, сушильный барабан, нож-шабер, два досушильных барабана, между которыми размещен механизм тиснения бумажного полотна, и приемное устройство с механизмом намотки в рулоны. Устройство прессования выполнено в виде барабана, контактирующего с отсасывающим и сушильным барабанами, и содержит установленное по ходу перемещения бумажного полотна уплотнительный вал.

Повышается интенсивность сушки и обезвоживания бумажного полотна, а также качество продукции, 1 ил.

(51) (2006) (11) 130 (13) U
F04C 2/00

(21) AM20070004U (22) 16.01.2007

(71) Варужан Арутюнян (AM)

(72) Варужан Арутюнян (AM)

(73) Варужан Арутюнян, Ванадзор, Нарекаци 4/15 (AM)

(54) Зубчатый насос

(57) Полезная модель относится к насосам специального назначения и предназначена для нагнетания вязких жидкостей.

Зубчатый насос имеет корпус, расположенные в нём и находящиеся в зацеплении зубчатые колёса. Один из зубчатых колёс является двузубым колесом с противоположно расположенными зубьями, а другой двуполостным колесом с противоположно расположенными полостями. Зубья одного колеса и полости другого обеспечивают эвольвентное зацепление друг с другом, а крайние цилиндрические по-

верхности колёс перекачивание. Радиусы цилиндрических участков двузубого и двуполостного равны друг другу и являются начальной окружностью построения для профиля зуба двузубого и профиля полости двуполостного колёс. К колёсам жёстко закреплены находящиеся в зацеплении и имеющие одинаковый радиус дополнительные колёса.

Повышается КПД, 2 ил.

(51) (2006) (11) 131 (13) U
G09F 7/18

(21) AM20070047U (22) 28.04.2007

(71) Нарине Гарибян (AM)

(72) Нарине Гарибян (AM)

(73) Нарине Гарибян, Ереван, Туманян 6, кв. 7 (AM)

(54) Рекламный щит

(57) Полезная модель относится к конструкциям рекламных устройств, в частности - к конструкции рекламных щитов.

Рекламный щит содержит вертикальную опорную колонну, раму, присоединенную к колонне одной из своих вертикальных сторон, узел размещения рекламного панно в раме, желобы, закрепленные на всех сторонах рамы и охватывающие этот узел. Один из желобов выполнен съемным. Рекламное панно закреплено на сменной дополнительной раме, которая имеет возможность установки в образованную желобами и сторонами рамы полость со стороны съемного желоба.

В варианте осуществления съемный желоб выполнен поворотным и шарнирно присоединен к двум смежным неподвижным желобам. Поворотный желоб может быть нижним или верхним горизонтальным, или одним из вертикальных, смежных с горизонтальными.

В другом варианте осуществления съемный желоб в рабочем положении фиксируется примыкающими к нему фиксирующими винтами. Съемный желоб может быть нижним или верхним горизонтальным, или одним из вертикальных, смежных с горизонтальными.

Упрощается процесс установки рекламного панно в раму, 3 ил.

ПРОМЫШЛЕННЫЕ

ОБРАЗЦЫ

Международные коды для идентификации библиографических данных, относящихся к промышленным образцам по стандарту ВОИС ST.80

- 11** номер патента
- 13** код вида документа
S патент на промышленный образец
- 21** номер заявки
- 22** дата поступления заявки
- 23** дата выставочного приоритета
- 24** дата начала действия патента
- 31** номер приоритетной заявки
- 32** дата подачи приоритетной заявки
- 33** код страны подачи приоритетной заявки
- 51** индекс(ы) Международной классификации промышленных образцов (МКПО)
- 54** название промышленного образца
- 55*** изображение промышленного образца (рисунок, фотография)
- 57*** совокупность существенных признаков
- 71** заявитель, код страны
- 72** автор, код страны
- 73** патентообладатель, адрес, код страны
- 74** патентный поверенный

** изображения и совокупность существенных признаков промышленных образцов смотри в соответствующем разделе на армянском языке*

Сведения о выданных патентах

(51) **01-01** (11) **163** (13) **S**

(21) 20060019 (22) 04.10.2006

(71) Орион Корпорейшн (KR)

(72) Хва-Кунг Ли (KR)

(73) Орион Корпорейшн (KR)

(74) Р. Давтян

(54) **Кондитерское изделие**

(55)*

(57)*

(74) Р. Давтян

(54) **Упаковка для кондитерского изделия**

(55)*

(57)*

(51) **09-01** (11) **164** (13) **S****09-03**

(21) 20060027 (22) 28.12.2006

(71) "Гранд Кенди" армяно-канадское СП (AM)

(72) К. Варданян (AM)

(73) "Гранд Кенди" армяно-канадское СП

ООО, Ереван, Масиси 31 (AM)

(54) **Тара для тана**

(55)*

(57)*

(51) **09-05** (11) **167** (13) **S**

(21) 20060021 (22) 04.10.2006

(71) Орион Корпорейшн (KR)

(72) Хва-Кунг Ли (KR)

(73) Орион Корпорейшн (KR)

(74) Р. Давтян

(54) **Упаковка для кондитерского изделия**

(55)*

(57)*

(51) **09-03** (11) **165** (13) **S**

(21) 20060020 (22) 04.10.2006

(71) Орион Корпорейшн (KR)

(72) Хва-Кунг Ли (KR)

(73) Орион Корпорейшн (KR)

(74) Р. Давтян

(54) **Упаковка для кондитерского изделия**

(55)*

(57)*

(51) **11-02** (11) **168** (13) **S****22-02**

(21) 20070004 (22) 14.03.2007

(71) Хачатрян Артур Дереникович (AM)

(72) А. Хачатрян (AM), Х. Абраамян (AM)

(73) Хачатрян Артур Дереникович, РА, г. Ереван, Маргаряна 39, кв. 3 (AM)

(54) **Офицерский кинжал (2 варианта)**

(55)*

(57)*

(51) **09-05** (11) **166** (13) **S**

(21) 20060022 (22) 04.10.2006

(71) Орион Корпорейшн (KR)

(72) Хва-Кунг Ли (KR)

(73) Орион Корпорейшн (KR)

(51) **14-02** (11) **169** (13) **S**

(21) 20060023 (22) 08.11.2006

(31) 2006-011635 (32) 08.05.2006 (33) JP

(71) Сони Компьютер Энтертейнмент Инк. (JP)

(72) Тею Гото (JP)

(73) Сони Компьютер Энтертейнмент Инк. (JP)

(74) Р. Давтян

(54) **Устройство управления арифметическим блоком управления**

(55)*

(57)*

(51) **14-03** (11) **170** (13) **S**
(21) 20060013 (22) 31.07.2006
(31) 2006-006398 (32) 14.03.2006 (33) JP
(71) Сони Компютер Энтертейнмент Инк. (JP)
(72) Такатоши Накамура (JP)
(73) Сони Компютер Энтертейнмент Инк. (JP)
(74) Р. Давтян
(54) **Приемник (GPS) глобальной системы
местонахождения**
(55)*
(57)*

(51) **19-08** (11) **171** (13) **S**
(21) 20060028 (22) 29.12.2006
(71) Товариство з обмеженою видповидальністю
"Донецкий ликеро-горилчаний завод "Лик" (UA)
(72) Милосердов И. Ю. (UA)
(73) Товариство з обмеженою видповидальністю
"Донецкий ликеро-горилчаний завод "Лик" (UA)
(74) А. Галоян
(54) **Комплект этикеток для водки "Билень-
ка" (5 вариантов)**
(55)*
(57)*

**Պետությունների, տարածքների
և միջկառավարական կազմակերպությունների**

ԵՐԿՏԱՌ ԿՈՂԵՐԸ

AD	Անդորրա	CI	Փղոսկրի Ափ	GE	Վրաստան
AE	Արաբական Միացյալ Ամիրայություններ	CK	Կուկի Կղզիներ	GG	Գուեռնսեյ
AF	Աֆղանստան	CL	Չիլի	GH	Գանա
AG	Անտիգուա և Բարբուդա	CM	Կամերուն	GI	Ջիբրալթար
AI	Անգիլա	CN	Չինաստան	GL	Գրենլանդիա
AL	Ալբանիա	CO	Կոլումբիա	GM	Գամբիա
AM	Հայաստան	CR	Կոստա Ռիկա	GN	Գվինեա
AN	Նիդեռլանդական Անտիլներ	CU	Կուբա	GQ	Հասարակածային Գվինեա
AO	Անգոլա	CV	Կանաչ հրվանդան	GR	Հունաստան
AP	Մտավոր սեփական- ության աֆրիկյան տարածաշրջանային կազմակերպություն (ՄՍԱՏԿ)	CY	Կիպրոս	GS	Հարավային Ջորջիա և Հարավային Սենդվիչ կղզիներ
AR	Արգենտինա	CZ	Չեխիայի Հանրապետություն	GT	Գվատեմալա
AT	Ավստրիա	DE	Գերմանիա	GW	Գվինեա-Բիսաու
AU	Ավստրալիա	DJ	Ջիբութի	GY	Գայանա
AW	Արուբա	DK	Դանիա	HK	Հոնկոնգ
AZ	Ադրբեջան	DM	Դոմինիկա	HN	Հոնդուրաս
BA	Բոսնիա և Հերցեգովինա	DO	Դոմինիկյան Հանրապետություն	HR	Հորվաթիա
BB	Բարբադոս	DZ	Ալժիր	HT	Հայիթի
BD	Բանգլադեշ	EA	Եվրասիական արտոնագրային կազմա- կերպություն (ԵԱԿ)	HU	Հունգարիա
BE	Բելգիա	EC	Էկվադոր	IB	Մտավոր սեփականության համաշխարհային կազմակերպության միջազգային բյուրո (ՄՍՀԿ)
BF	Բուրկինա Ֆասո	EE	Էստոնիա	ID	Ինդոնեզիա
BG	Բուլղարիա	EG	Էստոնիա	IE	Իռլանդիա
BH	Բահրեյն	EH	Եգիպտոս	IL	Իսրայել
BI	Բուրունդի	EM	Արեւմտյան Սահարա Ներքին շուկայի ներդաշնակման գերատեսչություն (ապրանքային նշաններ և արդյունաբերական նմուշներ)	IM	Այլովման
BJ	Բենին	EP	Եվրոպական արտոնագրային գերատեսչություն (ԵԱԳ)	IN	Հնդկաստան
BM	Բերմուդա	ER	Էրիտրեա	IQ	Իրաք
BN	Բրունեյ Դարասսալամ	ES	Իսպանիա	IR	Իրան (Իրանի Իսլամական Հանրապետություն)
BO	Բոլիվիա	ET	Եթովպիա	IS	Իսլանդիա
BR	Բրազիլիա	FI	Ֆինլանդիա	IT	Իտալիա
BS	Բահամներ	FJ	Ֆիջի	JE	Ջերսի
BT	Բութան	FK	Ֆոլկլանդյան կղզիներ (Մալվիններ)	JM	Ջամայկա
BV	Բուվեի կղզի	FO	Ֆարոյան Կղզիներ	JO	Հորդանան
BW	Բոտսվանա	FR	Ֆրանսիա	JP	Ճապոնիա
BX	Ապրանքային նշանների և արդյունաբերական նմուշների Բենիլյուքսի գերատեսչություն	GA	Գաբոն	KE	Քենիա
BY	Բելառուս	GB	Միացյալ Թագավորություն	KG	Ղրղզստան
BZ	Բելիզ	GC	Պարսից Ծոցի արաբական հանրապետությունների համագործակցության խորհրդի արտոնա- գրային վարչություն	KH	Կամպուչիա
CA	Կանադա	GD	Գրենադա	KI	Կիրիբատի
CD	Կոնգոյի Դեմոկրատական Հանրապետություն			KM	Կոմորոս
CF	Կենտրոնական Աֆրիկյան Հանրապետություն			KN	Սենտ Թիտս և Նեւիս Կորեայի Ժողովրդա- դեմոկրատական Հանրապետություն
CG	Կոնգո			KP	
CH	Շվեյցարիա			KR	Կորեայի Հանրապետություն
				KW	Զուվեյթ

KY	Կայմանյան Կղզիներ	NP	Նեպալ	SZ	Սվազիլանդ
KZ	Ղազախստան	NR	Նաուրու	TC	Տուրկս եւ Կեյկոս Կղզիներ
LA	Լաոսի Ժողովրդա- դեմոկրատական Հանրապետություն	NZ	Նոր Չելանդիա	TD	Չադ
LB	Լիբանան	OA	Մտավոր սեփակա- նության աֆրիկյան կազմակերպություն (ՄՍԱԿ)	TG	Տոգո
LC	Սենտ Լյուսիա	OM	Օման	TH	Թաիլանդ
LI	Լիխտենշտայն	PA	Պանամա	TJ	Տաջիկստան
LK	Շրի Լանկա	PE	Պերու	TL	Արեւելյան Թիմոր
LR	Լիբերիա	PG	Պապուա Նոր Գվինեա	TM	Թուրքմենստան
LS	Լեսոտո	PH	Ֆիլիպիններ	TN	Թունիս
LT	Լիտվա	PK	Պակիստան	TO	Տոնգա
LU	Լյուքսեմբուրգ	PL	Լեհաստան	TR	Թուրքիա
LV	Լատվիա	PT	Պորտուգալիա	TT	Տրինիդադ եւ Տոբագո
LY	Լիբիայի Արաբական Զամահիրիա	PW	Պալաու	TV	Տուվալու
MA	Մարոկկո	PY	Պարագվայ	TW	Տայվան (Չինաստանի երկրամաս)
MC	Մոնակո	QA	Կատար	TZ	Տանզանիայի Միացյալ Հանրապետություն
MD	Մոլդովայի Հանրապետություն	QZ	Եվրոմիության բույսերի տեսակների գրասենյակ	UA	Ուկրաինա
ME	Մոնտենեգրո	RS	Սերբիա	UG	Ուգանդա
MG	Մադագասկար	RO	Ռումինիա	US	Ամերիկայի Միացյալ Նահանգներ
MK	Մակեդոնիա	RU	Ռուսաստանի Դաշնություն	UY	Ուրուգվայ
ML	Մալի	RW	Ռուանդա	UZ	Ուզբեկստան
MM	Միանմար	SA	Սաուդյան Արաբիա	VA	Սուրբ Առաջնորդարան
MN	Մոնղոլիա	SB	Սողոմոնյան Կղզիներ	VC	Սենտ Վինսենտ եւ Գրենադիններ
MO	Մակաո	SC	Սեյշելներ	VE	Վենեսուելա
MP	Հյուսիսային Մարիանյան Կղզիներ	SD	Սուդան	VG	Վիրջինյան կղզիներ (Բր.)
MR	Մավրիտանիա	SE	Շվեդիա	VN	Վիետնամ
MS	Մոնսեռա	SG	Սինգապուր	VU	Վանուատու
MT	Մալթա	SH	Սուրբ Հեղինե	WO	Մտավոր սեփակա- նության համաշխարհ- ային կազմակերպություն (ՄՍՀԿ)
MU	Մավրիկիոս	SI	Սլովենիա	WS	Սամոա
MV	Մալդիվներ	SK	Սլովակիա	YE	Եմեն
MW	Մալավի	SL	Սիեռա Լեոնե	YU	Սերբիա եւ Մոնտենեգրո
MX	Մեքսիկա	SM	Սան Մարինո	ZA	Հարավային Աֆրիկա
MY	Մալայզիա	SN	Սենեգալ	ZM	Չամբիա
MZ	Մոզամբիկ	SO	Սոմալի	ZW	Չիմբաբվե
NA	Նամիբիա	SR	Սուրինամ		
NE	Նիգեր	ST	Սաո Թոմե եւ Պրինցիպե		
NG	Նիգերիա	SU*	ԽՍՀՄ		
NI	Նիկարագուա	SV	Էլ Սալվադոր		
NL	Նիդեռլանդներ	SY	Սիրիայի Արաբական Հանրապետություն		
NO	Նորվեգիա				

* Աշխարհի երկրորդ գոյություն չունի